



**EDITAL DA TOMADA DE PREÇOS Nº 008/2023**

Sítio Novo/RN, em 29 de Novembro de 2023.

A CPL – Comissão Permanente de Licitações do Município de Sítio Novo/RN, designada pela Portaria nº 248/2022, de 16 de Outubro de 2022, da Senhora Prefeita, torna público que está realizando, no dia **20 de Dezembro de 2023, às 09h00min**, no prédio sede da Prefeitura Municipal, sito a Rua José Ferreira Lima, 46 – Centro, Sítio Novo/RN processo licitatório através da modalidade “**TOMADA DE PREÇOS**”, tipo “**MENOR PREÇO GLOBAL**”, visando à Contratação de Empresa para Execução da PAVIMENTAÇÃO DE DIVERSAS RUAS DO CONJUNTO BELA VISTA NO MUNICÍPIO DE SÍTIO NOVO/RN. Conforme especificações contidas no Edital, de acordo com as especificações a seguir, como também em conformidade com a Lei Federal nº 8.666, de 21 de junho de 1993 e suas alterações; Lei Complementar nº 123, de 14 de dezembro de 2006; Lei 12.708, de 20 de agosto de 2012; Decreto Federal nº 7.983, de 08 de abril de 2013; Lei Complementar nº 147, de 07 de agosto de 2014; e Decreto Federal nº 8.538, de 06 de outubro de 2015, conforme o caso.

**ATENÇÃO:** Ocorrendo decretação de feriado ou outro fato superveniente de caráter público, que impeça a realização do certame na data acima marcada, a licitação ficará automaticamente prorrogada para o primeiro dia útil subsequente, independentemente de nova comunicação.

As condições do presente Edital, fundamentadas na Lei Federal nº 8.666/93 e suas alterações estão consubstanciadas nas seguintes cláusulas:

**1. Do Objeto:**

1.1. Contratação de Empresa para Execução da PAVIMENTAÇÃO DE DIVERSAS RUAS DO CONJUNTO BELA VISTA NO MUNICÍPIO DE SÍTIO NOVO/RN, conforme especificações contidas no Edital.

**2. Dos Anexos:**

- a) Anexo I – contendo a minuta do Contrato;
- b) Anexo II – contendo o Projeto Básico, constando os estudos técnicos realizados, com o orçamento básico e quantitativo dos serviços a serem executados, o cronograma físico-financeiro, o memorial descritivo e especificações técnicas dos materiais e serviços, dentre outros elementos necessários à plena execução da obra;
- c) Anexo III – contendo o modelo de declaração de estar de acordo com o disposto no art. 7º, inc. XXXIII da Constituição Federal, que trata da proibição de trabalho noturno, perigoso ou insalubre a menores de dezoito anos e qualquer trabalho a menores de dezesseis anos, salvo na condição de aprendiz, a partir de quatorze anos;
- d) Anexo IV – contendo o modelo de declaração de inexistência de fato impeditivo;
- e) Anexo V – contendo o modelo de declaração de conhecimento e aceitação de todos os termos do Edital;
- f) Anexo VI – contendo o modelo de declaração de conhecimento pleno de todas as informações e das condições locais para a plena execução dos serviços;
- g) Anexo VII – contendo o modelo do atestado de visita, a ser emitido pela Prefeitura Municipal de Sítio Novo, através da Secretaria Municipal de Obras Públicas;
- h) Anexo VIII – contendo o modelo da Certidão de Garantia de Participação (no caso de garantia realizada em dinheiro);
- i) Anexo IX – contendo o modelo da declaração de que o licitante se enquadra na categoria de ME/EPP; e

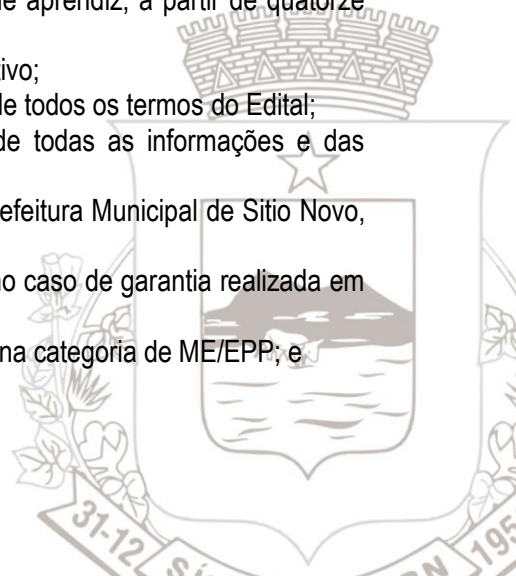



j) Anexo X – contendo o modelo de declaração de conhecimento e conformidade às normas anticorrupção.

### **3. Da Retirada do Edital:**

3.1. Este Edital e os seus anexos serão retirados junto à Comissão Permanente de Licitações do Município de Sítio Novo, na sede da Prefeitura Municipal, à Rua José Ferreira Lima, 46, Centro, Sítio Novo/RN, no horário das 08h00min às 12h00min, de segunda a sexta-feira ou através do e-mail: [cpl@sitionovo.rn.gov.br](mailto:cpl@sitionovo.rn.gov.br).

3.2. Caso haja despesas referentes aos custos de reprodução, será exigido pagamento no valor exato da reprodução gráfica, quando será emitido recibo de comprovação.

3.3. A critério do interessado e por sua conta, o presente Edital e os seus anexos poderão ser disponibilizados em meio magnético (CD, DVD, pen drive, cartão de memória, etc.).

3.4. No ato de recebimento do exemplar do Edital e de seus anexos, deverá o interessado verificar o seu conteúdo, não sendo admitidas reclamações posteriores sobre eventuais omissões.

### **4. Da Fonte de Recursos Orçamentários:**

4.1. A despesa correrá por conta da dotação orçamentária existente no Orçamento Geral do Município, através do elemento orçamentário “4.4.90.51 – Obras e Instalações”, conforme abaixo:

#### **CLASSIFICAÇÃO ORÇAMENTÁRIA**

Unidade Orçamentária: 12.001 - SECRETARIA MUNICIPAL DE OBRAS E SERVIÇOS URBANOS  
Ação: 1039 – PAVIMENTAÇÃO ASFÁLTICA OU À PARALELEPÍPEDO DE RUAS E AVENIDAS  
Natureza da Despesa: 4.4.90.51 - OBRAS E INSTALAÇÕES  
Fonte de Recurso: 17010000 - Outras Transferências de Convênios ou Instrumentos Congêneres dos Estados  
Fonte de Recurso: 15000000 - Recursos não Vinculados de Impostos  
Região: 0001 – SÍTIO NOVO

### **5. Da Fonte de Recursos Financeiros:**

5.1. A despesa será consignada à dotação orçamentária prevista no OGM – Orçamento Geral do Município, mediante recursos provenientes de recursos do FPM, ICMS, Fundo Especial e Receita Tributária Municipal e Recursos de Transferências da União.

### **6. Da Apresentação dos Envelopes:**

6.1. Os proponentes, através de seus representantes legais, apresentarão os envelopes de “Propostas” e “Habilitação” à Comissão Permanente de Licitações, no dia **20 de Dezembro de 2023, às 09h00min**, no prédio da Prefeitura Municipal de Sítio Novo/RN, sito a Rua José Ferreira Lima, nº 46 – Sítio Novo/RN.

**ATENÇÃO:** 6.1.1. Deverá ser apresentada, conjuntamente aos envelopes de “Proposta” e “Habilitação”, à parte (fora dos envelopes), a comprovação da inexistência de sanção que impeça a participação do licitante, através da seguinte documentação:

a) Resultado da consulta realizada junto ao Cadastro Nacional de Empresas Inidôneas e Suspensas – CEIS, mantido pelo Portal da Transparência;

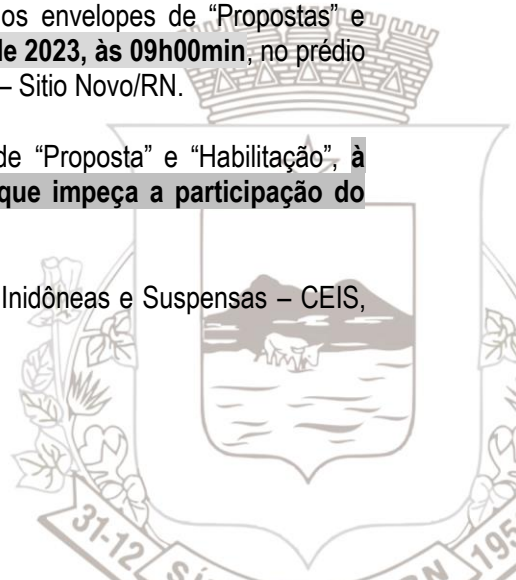



- b) Certidão Negativa de Improbidade Administrativa e Inelegibilidade comprovando o nada consta junto ao Cadastro Nacional de Condenações Cíveis por Atos de Improbidade do Conselho Nacional de Justiça – CNJ;
- c) Certidão Negativa de empresas Punidas obtida no CNEP – Portal da Transparência, e
- d) Certidão Negativa de Licitantes Inidôneos, obtida no TCU.

**ATENÇÃO:** 6.1.2. As certidões acima referidas (alíneas “a, b, c e d” do subitem “6.1.1”) poderão ser obtidas em consulta consolidada no endereço eletrônico a seguir: <https://certidoes-apf.apps.tcu.gov.br/>.

6.1.3. Caso o licitante não apresente a documentação exigida no subitem “6.1.1” acima, poderá solicitar à CPL para proceder às verificações necessárias e emissões dos referidos documentos.

6.1.4. Em havendo a impossibilidade no que tange às verificações e emissões dos documentos previstos no subitem “6.1.1” acima, o Pregoeiro dará prosseguimento ao certame, devendo promover a consulta em momento posterior.

**ATENÇÃO:** 6.1.5. Não havendo expediente/ou ocorrendo qualquer fato superveniente que impeça a realização do certame na data marcada, a sessão será automaticamente transferida para o primeiro dia útil subsequente, no mesmo horário e local anteriormente estabelecidos, salvo se houver comunicação em contrário por parte da CPL.

6.2. Imediatamente após a recepção dos dois conjuntos de envelopes, de documentos de habilitação e de propostas de preços, dar-se-á início à reunião pública de abertura dos envelopes de documentos de habilitação, e, facultada a abertura dos envelopes com as propostas financeiras.

6.3. Não poderá participar da presente licitação, a licitante que:

- a) For declarada inidônea de acordo com o previsto no inciso IV do art. 87 da Lei de Licitações e que não tenha a sua idoneidade restabelecida;
- b) Estiver com falência decretada ou com execução patrimonial;
- c) For empresa que seja de titularidade de mesmos sócios;
- d) For empresa do mesmo grupo econômico;
- e) Não possuir, em seu objeto social, atividade compatível com o objeto licitado;

6.4. A observância das vedações constantes no “subitem 6.3” acima é de inteira responsabilidade do licitante que, pelo descumprimento sujeitar-se-á às penalidades cabíveis.

**ATENÇÃO:** 6.5. Os licitantes declaram conhecer e ter plena ciência quanto as normas de prevenção à corrupção previstas na legislação brasileira, dentre elas, e não se restringindo, a Lei nº 12.846/2013 e seus regulamentos (em conjunto, “Leis Anticorrupção”) e se comprometer a cumpri-las fielmente, por si e por seus sócios, administradores e colaboradores, bem como exigir o seu cumprimento pelos terceiros por elas contratados.

6.6. Desde já, se obrigam, no pleno exercício dos direitos e obrigações previstos neste Edital e no cumprimento de qualquer uma de suas disposições, a:

- a) Não dar, oferecer ou prometer, qualquer bem de valor ou vantagem de qualquer natureza a agentes públicos ou a pessoas a eles relacionadas, ou ainda, quaisquer outras pessoas, empresas e/ou entidades privadas, com o objetivo de obter vantagem indevida, influenciar ato ou decisão ou direcionar negócios ilícitamente; e

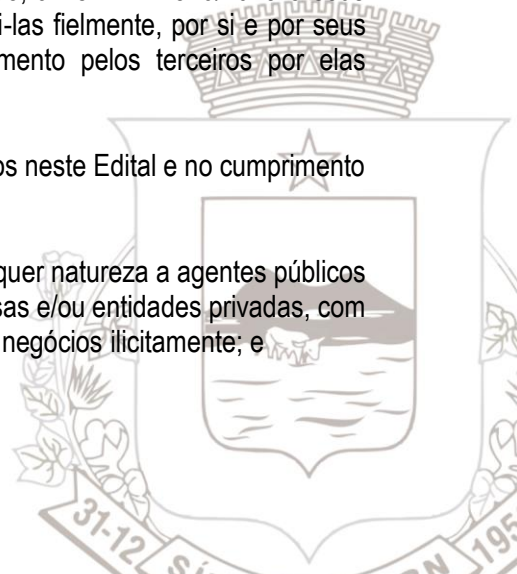



b) Adotar as melhores práticas de monitoramento e verificação do cumprimento das leis anticorrupção, com o objetivo de prevenir atos de corrupção, fraude, práticas ilícitas ou lavagem de dinheiro por seus sócios, administradores, colaboradores e/ou terceiros por elas contratados.

6.7. Os licitantes declaram, sob sua conta e risco, que não praticaram ou incorreram em quaisquer crimes ou atos lesivos contra a Administração Pública que possam caracterizar atos de corrupção sob a égide da Lei Anticorrupção, Código Penal e/ou correlatas, e não se limitando a estas, assim definidas em conjunto como "Leis Anticorrupção".

6.8. A comprovada violação de qualquer das obrigações previstas na cláusula acima é causa expressa para o impedimento de participar da presente licitação.

**ATENÇÃO:** 6.9. Poderão participar deste certame os interessados devidamente cadastrados ou que atenderem a todas as condições exigidas para cadastramento até o terceiro dia anterior à data do recebimento das propostas, observada a necessária qualificação (§ 2º do art. 22, da Lei nº 8.666/93 e alterações).

### **7. Da Habilitação:**

7.1. Poderão participar deste certame licitatório firmas brasileiras ou estrangeiras autorizadas a funcionar no País, previamente inscritas no Registro Cadastral de Habilitação de Licitantes junto à Prefeitura Municipal de Sítio Novo, e que comprovem possuir os requisitos mínimos de qualificação exigidos no Edital para execução do seu objeto.

7.2. Não será admitida a participação de empresas suspensas ou impedidas de licitar com qualquer órgão ou entidade da Administração Pública Federal, Estadual e Municipal.

7.3. Não poderão participar, direta ou indiretamente, na presente licitação, empresas cujos diretores, sócios ou responsáveis técnicos, sejam servidor ou dirigente da Prefeitura Municipal de Sítio Novo.

7.4. As empresas licitantes deverão estar devidamente representadas por seus titulares ou por terceiros, esses habilitados por procuração pública ou particular com firma devidamente reconhecida.

7.5. Cada proponente será representada por um único credenciado, vedado o credenciamento de uma mesma pessoa como representante de duas ou mais empresas.

7.6. A representação e o credenciamento citados nos itens 7.4 e 7.5, serão mediante apresentação conjunta do documento de identidade e a Carta de Apresentação ou Procuração.

**ATENÇÃO:** 7.7. Os documentos exigidos para credenciamento poderão ser apresentados à parte (fora dos envelopes), ou inseridos dentro do envelope de "Habilitação", a critério do licitante.

7.8. Para fins de participação como licitante no presente certame, serão exigidos os documentos a seguir relacionados:

#### **7.9.1. Habilitação Jurídica:**

a) Cédula de Identidade do(s) titular(es) e/ou de todos os sócios;

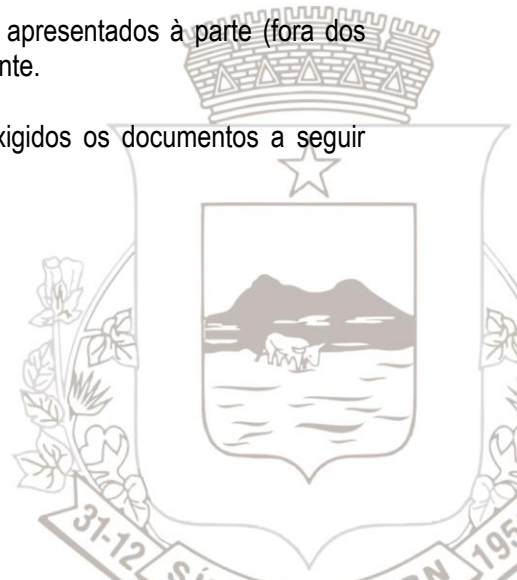



- b) Ato Constitutivo, Estatuto ou Contrato Social em vigor, devidamente registrado na Junta Comercial do Estado sede da empresa, no caso de sociedades comerciais; ou
- c) Ato Constitutivo, Estatuto ou Contrato Social em vigor, devidamente registrado na Junta Comercial do Estado sede da empresa, acompanhado de documentos que tratem sobre a eleição de seus diretores, no caso de sociedades por ações; ou
- d) Decreto de autorização, devidamente arquivado, em se tratando de empresa ou sociedade estrangeira em funcionamento no País; ou
- e) Registro Comercial, no caso de empresa individual;
- f) Aditivo(s) ao ato constitutivo, estatuto ou contrato social, se houver; e
- g) A inscrição na Junta Comercial do Estado sede da empresa, do Ato Constitutivo, acompanhado da composição da diretoria em exercício, no caso de sociedades civis.

#### **7.9.2. Regularidade Fiscal e Trabalhista:**

- a) Prova de inscrição no CNPJ/MF – Cadastro Nacional de Pessoa Jurídica;
- b) Prova de regularidade junto ao Ministério da Fazenda, através da Certidão Conjunta Negativa de débitos relativa a Tributos Federais e à Dívida Ativa da União, abrangendo inclusive as contribuições sociais previstas nas alíneas “a” a “d” do parágrafo único do art. 11 da Lei nº 8.212, de 24 de julho de 1991;
- c) Prova de regularidade junto à Fazenda Estadual, através da Certidão Negativa junto aos Tributos Estaduais, emitida pela Secretaria da Fazenda Estadual onde a empresa for sediada;
- d) Certidão Negativa da Dívida Ativa do Estado, quando esta condicionar a validade da certidão especificada na letra “c”, acima;
- e) Prova de regularidade junto à Fazenda Municipal, através da Certidão Negativa junto aos Tributos Municipais, emitida pela Secretaria da Fazenda Municipal onde a empresa for sediada;
- f) Certificado de Regularidade do FGTS – CRF, emitido pela Caixa Econômica Federal; e
- g) Prova de inexistência de débitos inadimplidos perante a Justiça do Trabalho, mediante a apresentação da Certidão Negativa ou Positiva com efeito Negativa (CNDT), os termos do Título VII-A da Consolidação das Leis do Trabalho, aprovada pelo Decreto-Lei nº 5.452, de 1º de maio de 1943.

#### **7.9.3. Qualificação Técnica:**

- a) Certidão de Registro no Conselho Regional de Engenharia e Agronomia – CREA do estado sede da empresa;

b) **Capacidade Técnico-Profissional:** Comprovação, através da Certidão de Registro no Conselho Regional de Engenharia e Agronomia – CREA do estado sede da empresa, de que o licitante possui em seu quadro permanente, na data prevista neste Edital para a realização da licitação, profissionais de nível superior – Engenheiro Civil – ou outro devidamente reconhecido pela entidade competente, para exercer a responsabilidade técnica pela execução do objeto do contrato;

b.1) Os profissionais descritos à alínea “b” acima, deverão comprovar experiência através de acervo técnico, mediante a apresentação de atestado(s) de responsabilidade técnica devidamente registrado(s) no CREA, relativo(s) à execução de obras e serviços de características semelhantes aos de maior relevância e valor significativo do objeto da presente licitação;

b.2) O acervo técnico do profissional Engenheiro Civil a ser apresentado deverá registrar a execução dos serviços seguintes:

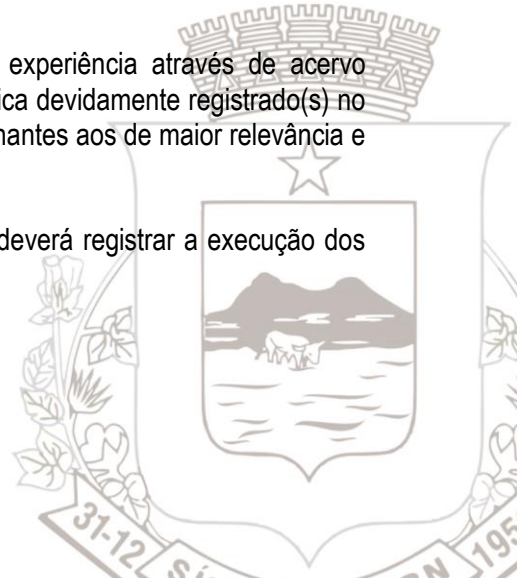



- ASSENTAMENTO DE GUIA (MEIO-FIO) EM TRECHO RETO, CONFECCIONADA EM CONCRETO PRÉ-FABRICADO, DIMENSÕES 100X15X13X30 CM (COMPRIMENTO X BASE INFERIOR X BASE SUPERIOR X ALTURA), PARA VIAS URBANAS (USO VIÁRIO). AF\_06/2016

- EXECUÇÃO DE PAVIMENTO EM PARALELEPÍEDOS, REJUNTAMENTO COM ARGAMASSA TRAÇO 1:3 (CIMENTO E AREIA). AF\_05/2020

**ATENÇÃO:** b.3) A ausência, no atestado técnico apresentado, de quaisquer dos serviços acima especificados tornará a empresa licitante respectiva inabilitada;

**ATENÇÃO:** b.4) Não serão aceitos atestados de obra/serviço inacabada, executada parcialmente ou em andamento;

**ATENÇÃO:** b.5) O(s) profissional(is) detentores dos atestados mencionados na alínea “b.1” acima, deverá(ão) participar como responsável(is) técnico(s) na execução do objeto desta licitação, admitindo-se a sua substituição mediante prévia solicitação pela contratada e aprovação formal da contratante, ou ainda, quando solicitado pela própria contratante em função de ineficiência ou necessidade da execução dos trabalhos. Somente será possível a substituição de integrantes da equipe técnica por outros que, na forma deste edital, tenham o seu currículo analisado e apresentem condições de habilitação iguais ou superiores às exigências de capacidade técnico-profissional.

c) **Capacidade Técnico-Operacional:** Comprovação de aptidão do licitante para o desempenho de atividade pertinente e compatível em características, quantidade e prazos com o objeto da licitação e indicação do aparelhamento e do pessoal técnico adequado e disponível para a realização do objeto da licitação, bem como da qualificação de cada membro da equipe técnica que se responsabilizará pelos trabalhos;

c.1) A comprovação de capacidade técnico-operacional será feita por atestados fornecidos por pessoas jurídicas de direito público ou privado, em nome da empresa licitante, comprovando que a mesma já executou obras ou serviços semelhantes e compatíveis em características com os de maior relevância e de valor significativo do objeto do presente Edital. Sendo o atestado fornecido por pessoa jurídica de direito privado, deverá conter firma reconhecida do signatário.

c.2) O acervo técnico a ser apresentado deverá registrar a execução dos serviços seguintes:

- ASSENTAMENTO DE GUIA (MEIO-FIO) EM TRECHO RETO, CONFECCIONADA EM CONCRETO PRÉ-FABRICADO, DIMENSÕES 100X15X13X30 CM (COMPRIMENTO X BASE INFERIOR X BASE SUPERIOR X ALTURA), PARA VIAS URBANAS (USO VIÁRIO). AF\_06/2016

- EXECUÇÃO DE PAVIMENTO EM PARALELEPÍEDOS, REJUNTAMENTO COM ARGAMASSA TRAÇO 1:3 (CIMENTO E AREIA). AF\_05/2020

**ATENÇÃO:** c.3) A ausência, no atestado técnico apresentado, de quaisquer dos serviços acima especificados, conforme o caso, tornará a empresa licitante respectiva inabilitada;

**ATENÇÃO:** c.4) “É licita a exigência de atestados de execução de serviços relevantes de dada obra para a comprovação da capacidade técnico-operacional de licitante”. (Acórdão nº 170/2012-Plenário, TC 037.317/2011-3, rel. Min. Raimundo Carreiro, 1.2.2012);

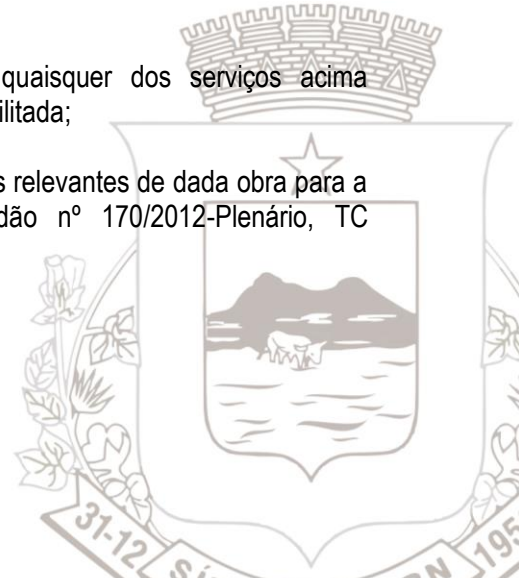



c.5) Permite-se a comprovação dos quantitativos mínimos exigidos acima, através do somatório dos serviços/obras executados em cada um dos atestados de capacidade técnica apresentados pela empresa licitante;

c.6) O Tribunal de Contas da União já expressou o entendimento da legitimidade de exigência de comprovação de capacidade técnico-operacional em diversas Decisões/Acórdãos como, exemplificativamente:

- Decisão 432/96-Plenário;
- Decisão 217/97-Plenário;
- Decisão 767/98- Plenário;
- Decisão 285/2000-Plenário;
- Decisão 467/2000-Plenário;
- Decisão 411/2001- Plenário;
- Decisão 1.069/2001-Plenário;
- Decisão 1.288/2002-Plenário;
- Decisão 1.618/2002-Plenário;
- Acórdão 1.917/2003-Plenário;
- Acórdão 32/2003-1ª Câmara; e
- Acórdão 1.351/2003-1ª Câmara e Acórdão 649/2006-2ª Câmara.

c.7) No âmbito do Poder Judiciário, o Superior Tribunal de Justiça também já firmou entendimento no mesmo sentido como, exemplificativamente:

- REsp 172.232-SP 1ª T, Rel. Min. José Delgado, DJU de 21.09.1998;
- REsp 155.861-SP 1ª T, Rel. Min. Humberto Gomes de Barros, DJU de 08.03.1999;
- REsp 144.750-SP 1ª T, Rel. Min. Francisco Falcão, DJU de 25.09.2000;
- REsp 331.215-SP 1ª T, Min. Rel. Luiz Fux, DJU de 27.05.2002;
- REsp 268.000-AC 1ª T, Rel. Min. Milton Luiz Pereira, DJU de 07.10.2002; e
- REsp 172.199-SP 2ª T, Rel. Min. Eliana Calmon, DJU de 13.08.2001.

d) Indicação do aparelhamento corresponde à relação de máquinas e equipamentos compatíveis com os serviços licitados, acompanhada da declaração formal da sua disponibilidade para a execução das obras/serviços objeto deste Edital; e

e) Indicação do pessoal técnico adequado e disponível, com o nome completo de cada membro, para a realização do objeto da licitação, com a qualificação de cada membro da equipe técnica que se responsabilizará pelos trabalhos.

#### 7.9.4. **Qualificação Econômico-Financeira:**

a) Balanço Patrimonial e Demonstrações Contábeis do último exercício social, e às empresas constituídas no exercício o Balanço de Abertura; já exigíveis e apresentados na forma da lei, devidamente registrados na Junta Comercial do estado sede da empresa e assinado por profissional habilitado, devendo-se juntar, conforme o caso, os termos de abertura e de encerramento do Livro Diário; a fim de comprovar a boa situação financeira da empresa, vedada a sua substituição por balancetes ou balanços provisórios, podendo ser atualizados por índices oficiais quando encerrados há mais de três meses da data estabelecida para apresentação dos documentos nesta licitação;

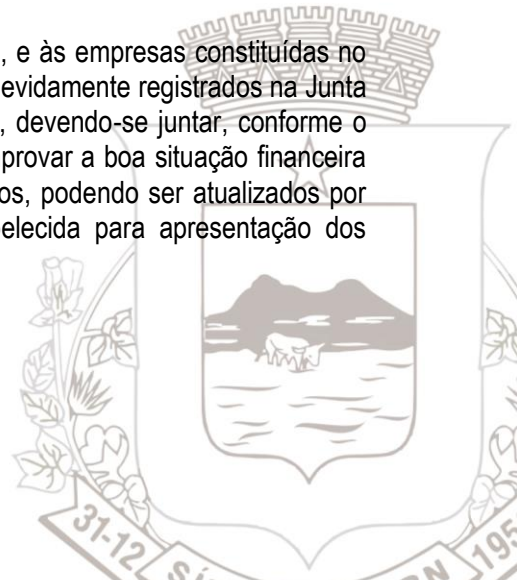



- a.1) O balanço das sociedades anônimas ou por ações deverá ser apresentado em publicações na Imprensa Oficial; e
- a.2) O balanço deverá ser assinado pelo representante legal da empresa e por Contador, devidamente habilitado.
- b) Demonstração da comprovação da boa situação financeira da empresa, quando se dará através do resultado pelos seguintes índices:

b.1) Índice de Liquidez Corrente: calculado pela fórmula abaixo, julgando-se habilitada a empresa que obtiver a pontuação final mínima igual ou maior que 1,0 (um vírgula zero).

$$\text{Liquidez Corrente} = \text{Ativo Circulante} / \text{Passivo Circulante}$$

b.2) Índice de Liquidez Geral: calculado pela fórmula abaixo, julgando-se habilitada a empresa que obtiver a pontuação final mínima igual ou maior que 1,0 (um vírgula zero).

$$\text{Liquidez Geral} = \text{Ativo Circulante} + \text{Realizável a Longo Prazo} / \text{Passivo Circulante} + \text{Exigível a Longo Prazo}$$

b.3) Índice de Endividamento Total: calculado pela fórmula abaixo, julgando-se habilitada a empresa que obtiver a pontuação final máxima igual ou menor que 0,8 (oito décimos).

$$\text{Endividamento Total} = \text{Passivo Circulante} + \text{Exigível a Longo Prazo} / \text{Ativo Total}$$

b.4) Os índices ora requisitados deverão ser apresentados em separado, nas fórmulas acima indicadas, compondo o resultado das operações, devidamente assinada pelo representante legal e profissional habilitado (contabilista), **acostado da Certidão de Regularidade do Contabilista**, conforme o caso.

b.5) JUSTIFICATIVA PARA APLICAÇÃO DOS ÍNDICES CONTÁBEIS: Os índices financeiros ora requisitados tem o fim de avaliar a capacidade financeira dos licitantes, levando-se em conta as restrições impostas pela Lei de Licitações (Lei nº 8.666/93) e de forma a padronizar a aplicação dos índices contábeis atendidas a Classificação Nacional de Atividades Econômicas – CNAE do IBGE, visando ainda garantir o Princípio da Isonomia inerente aos Processos Licitatórios, bem como garantir o desempenho da satisfatória execução do objeto contratado, atendendo a vedação de exigência de índices e valores não usualmente adotados para a correta avaliação financeira suficiente ao cumprimento das obrigações decorrentes da licitação.

- c) Garantia de Participação na licitação, nas mesmas modalidades previstas no artigo 56 da Lei 8.666/93 (caução em dinheiro ou títulos da dívida pública, seguro-garantia ou fiança bancária), conforme estabelecido no artigo 31, inciso III da referida Lei, correspondente a 1% (um por cento) do valor total estimado do objeto da presente licitação;

c.1) Caso a garantia de participação for do tipo “Carta de Fiança Bancária”, deverá conter expressa renúncia dos benefícios estatuídos no Artigo 1491, do Código Civil Brasileiro e com firma devidamente reconhecida em cartório;

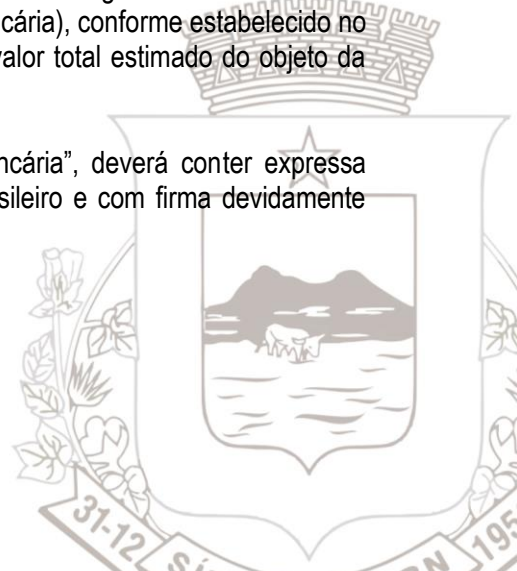





- c.2) Caso a garantia de participação for do tipo “Seguro Garantia”, a apólice deverá ser emitida por entidade em funcionamento no país, em nome da Prefeitura Municipal de Sítio Novo, com firma devidamente reconhecida em cartório;
- c.3) No caso de opção pela garantia em “Títulos da Dívida Pública”, deverão ser realizadas através de conta-garantida a ser efetivamente aberta na Caixa Econômica Federal;
- c.4) As garantias nas modalidades de seguro-garantia e fiança bancária deverá ter validade de no mínimo 90 (noventa) dias consecutivos, da data da sessão de recebimento dos envelopes;
- c.5) No caso de opção pela garantia de participação do tipo “Caução em Dinheiro”, o licitante deverá se dirigir à sede da Prefeitura Municipal para fins de realização da garantia, quando será emitida a “Certidão de Garantia de Participação” na licitação, conforme modelo anexo;
- d) Certidão Negativa de Falência ou Concordata, expedida pelo Distribuidor Judicial da sede da pessoa jurídica licitante;
- d.1) Caso a certidão especificada na alínea “d” acima não apresente data de validade, será admitida como válida aquela emitida no máximo há 60 (sessenta) dias da data fixada para recebimento dos envelopes de documentos de habilitação e de proposta de preço deste certame.

#### 7.9.5. Outros Documentos:

a) Fica facultado à empresa licitante visitar o(s) local(ais) da obra/serviços para fins de conhecimento pleno de todas as informações e das condições locais visando o cumprimento das obrigações relativas ao objeto licitado;

a.1) Para essa vistoria, a Prefeitura Municipal disponibilizará, no horário das 08h00min às 12h00min, um servidor para acompanhar o licitante ao(s) local(ais) da obra/serviços, quando então será emitido “Atestado de Visita”, conforme modelo anexo;

**ATENÇÃO:** a.2) Caso a empresa não realize a visita conforme alínea “a” acima, deverá emitir declaração de que tomou conhecimento pleno de todas as informações e das condições locais visando o cumprimento das obrigações relativas ao objeto licitado, opcionalmente conforme modelo anexo;

**ATENÇÃO:** a.3) A visita de vistoria ou a emissão de declaração de que tomou conhecimento pleno de todas as informações e das condições locais visando o cumprimento das obrigações relativas ao objeto licitado, tem por objetivo dar à CONTRATANTE a certeza e a comprovação de que todos os licitantes conhecem integralmente o objeto da licitação e, via de consequência, que suas propostas de preços possam refletir com exatidão a sua plena execução, evitando-se futuras alegações de desconhecimento das características do objeto licitado, resguardando a CONTRATANTE de possíveis inexecuções contratuais. Ademais, responsabiliza o licitante acerca da conferência e constatação prévia de todos os detalhes e características técnicas do objeto, para que o mesmo tome conhecimento de tudo aquilo que possa, de alguma forma, influir sobre o custo, preparação da proposta e execução.

b) Declaração emitida pelo licitante de conhecimento e aceitação de todos os termos do Edital, opcionalmente conforme modelo anexo;

c) Declaração emitida pelo licitante que inexistente qualquer fato impeditivo de participar no presente certame, opcionalmente conforme modelo anexo;

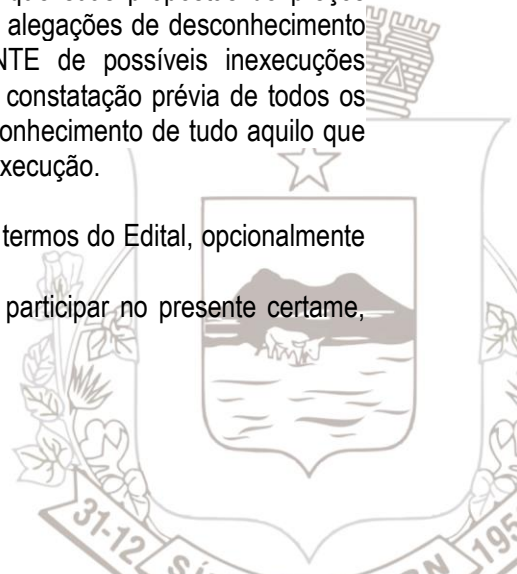



- d) Declaração expressa de que não possui em seu quadro de pessoal, atuando em trabalho noturno, perigoso ou insalubre, menor de 18 (dezoito) anos; e de qualquer trabalho, menores de 16 (dezesesseis) anos, salvo na condição de aprendiz, a partir de 14 (quatorze) anos de acordo com o disposto no Art. 7º, inc. XXXIII da Constituição Federal, opcionalmente conforme modelo anexo;
- e) CRC – Certidão de Registro Cadastral junto à Comissão Permanente de Licitações da Prefeitura Municipal de Sítio Novo, realizado até o terceiro dia anterior à data de realização do certame; e
- f) Declaração de conhecimento e conformidade às normas anticorrupção.

**ATENÇÃO:** A FALSIDADE DAS DECLARAÇÕES E/OU DOCUMENTOS APRESENTADOS, INCLUSIVE NO QUE TANGE ÀS EXIGÊNCIAS DE ACERVO TÉCNICO, CARACTERIZA CRIME DE “FALSIDADE IDEOLÓGICA” PREVISTO NO ARTIGO 299 DO CÓDIGO PENAL, SEM PREJÚZOS DAS SANÇÕES PREVISTAS NESTE EDITAL E NA LEI 8.666/93.

**ATENÇÃO:** É FACULTADA À COMISSÃO PERMANENTE DE LICITAÇÃO, EM QUALQUER FASE DA LICITAÇÃO, PROMOVER DILIGÊNCIAS DESTINADAS A ESCLARECER OU A COMPLEMENTAR INSTRUÇÃO DO PROCESSO, VEDADA A INCLUSÃO POSTERIOR DE DOCUMENTOS OU INFORMAÇÕES QUE DEVERIAM CONSTAR OBRIGATORIAMENTE DA DOCUMENTAÇÃO OU DA PROPOSTA DE PREÇOS.

7.10. Todos os documentos listados acima deverão ser apresentados em envelope, lacrado e rubricado, contendo na parte externa, as seguintes informações:

**ENVELOPE Nº 01 – “HABILITAÇÃO”  
À COMISSÃO PERMANENTE DE LICITAÇÃO  
LICITAÇÃO: TOMADA DE PREÇOS Nº 008/2023  
DATA:  
HORA:  
LICITANTE:**

7.11. Os documentos exigidos neste Edital deverão ser apresentados xerografados e autenticados em cartório. O licitante também poderá apresentar a documentação xerografada, acompanhada da via original para autenticação pela Comissão, ou ainda através da publicação na Imprensa Oficial, conforme o caso.

**ATENÇÃO:** 7.12. A falta de qualquer documento exigido para fins de habilitação; a sua irregularidade; a ausência das cópias xerografadas e autenticadas; e ainda a apresentação de documentos fora do envelope lacrado e específico (*Envelope nº 01*), tornará a respectiva licitante inabilitada para o presente certame.

7.13. Não serão consideradas habilitadas as licitantes que apresentarem na fase de habilitação, qualquer documento com rasura, falha, omissão, e/ou dados conflitantes.

7.14. Não serão aceitos documentos de habilitação ou proposta de preços através de fax ou e-mail.

7.15. Aos declarados inabilitados, lhes será restituído o envelope “Proposta”, na forma da apresentação, resguardado o direito de recurso no prazo estabelecido em lei, a partir do encerramento da sessão de recebimento dos documentos.

7.16. O envelope “Proposta” dos licitantes inabilitados ficará à disposição dos interessados, findo o prazo de recurso, pelo período de 60 (sessenta) dias corridos, sendo incinerado, decorrido esse prazo.

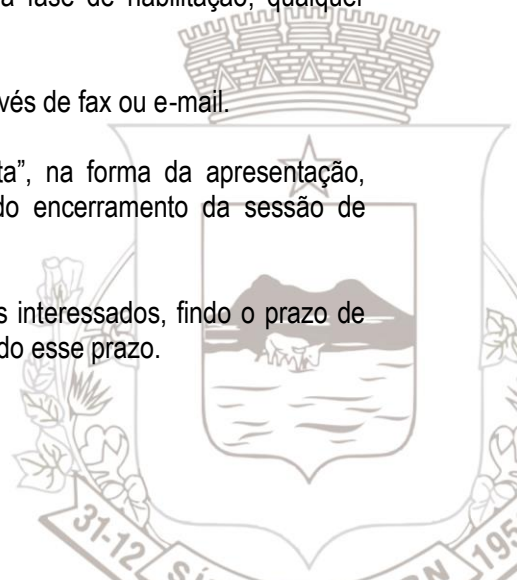



**ATENÇÃO:** 7.17. Por força do que dispõe a Lei Complementar nº 123, de 14 de dezembro de 2006, e do Decreto Federal nº 8.538, de 06 de outubro de 2015, as microempresas e empresas de pequeno porte, conforme o caso, terão tratamento diferenciado e favorecido, especialmente no que se refere à preferência nas aquisições de bens e serviços pelos Poderes Públicos.

**ATENÇÃO:** 7.18. As microempresas e empresas de pequeno porte que se beneficiarem do regime diferenciado e favorecido concedido pela Lei Complementar nº 123/2006 e atualizações, por ocasião da participação neste certame licitatório, deverão comprovar o seu enquadramento, mediante a declaração de que se enquadra na categoria de ME/EPP, conforme modelo anexo.

### **8. Do Cadastro junto à CPL:**

8.1. Para efeito de cadastro junto à Comissão Permanente de Licitações, as empresas proponentes deverão apresentar os documentos listados no “item 7”, nos subitens “Habilitação Jurídica”, “Regularidade Fiscal e Trabalhista”, “Qualificação Técnica” e “Qualificação Econômico-Financeira” constantes neste Edital.

8.2. Toda a documentação de cadastro deverá ser apresentada xerografada e autenticada em cartório, sendo facultado ao licitante apresentar a documentação xerografada, acompanhada da via original para autenticação pela Comissão, ou ainda publicada através da Imprensa Oficial, conforme o caso.

### **9. Das Propostas:**

9.1. Os licitantes deverão entregar à Comissão de Licitação no dia, hora e local estabelecidos neste Edital, a proposta de preços em papel timbrado da empresa, contendo nome, endereço, CNPJ e inscrição estadual, em envelope lacrado, e de acordo com as especificações e quantitativos apresentadas na(s) Planilha(s) de Orçamento Básico, em anexo, onde deverão constar:

- a) **Carta Proposta**, mencionando o valor total proposto, em algarismo e por extenso, e indicando expressamente o seu prazo de validade, que não poderá ser inferior a 60 (sessenta) dias, contados da data fixada por este Edital para realização da licitação;
- b) **Planilha Orçamentária**, conforme anexo deste Edital, devendo ser preenchido os campos destinados aos preços unitários propostos para todos os serviços e calculados os respectivos preços totais, não sendo admitido, preço unitário e total, superior ao da planilha base, sob pena de desclassificação da proposta de preços;
- c) **Cronograma de Desembolso Físico-Financeiro**, conforme anexo deste Edital;
- d) **Composição dos Preços Unitários** de todos os itens que compõem a(s) planilha(s) orçamentária(s);

d.1) Para elaboração da composição de preços exigida na alínea “d” acima, estão sendo disponibilizados os códigos SINAPI, dos itens que compõem a(s) planilha(s) orçamentária(s) anexa(s) ao presente Edital;

- e) **Composição Analítica de BDI e Encargos Sociais** adotados na proposta, com indicação da legislação vigente e aplicável, para efeito de conferência e aceitação;
- f) Estar datada em uma das folhas, rubricada às primeiras folhas e assinadas à última, tanto por seu representante legal como pelo responsável técnico;
- g) Indicar os dados bancários da empresa (Banco / Agência / Conta);
- h) Na elaboração da proposta de preços o licitante deverá observar as seguintes condições:

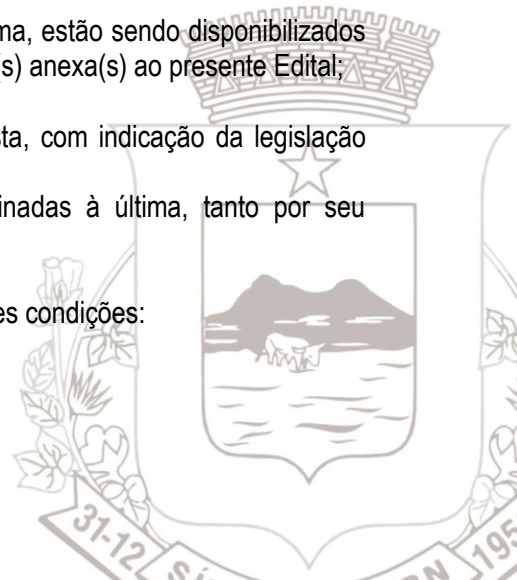



- I) Os preços unitários propostos para cada item constante da(s) planilha(s) de orçamento(s) deverão incluir todos os custos diretos e indiretos, tais como: equipamentos, mão de obra, encargos sociais, impostos, taxas, despesas administrativas, transportes, carrego e descarrego, seguros, lucro e outros que sejam incidentes na execução do objeto pretendido;
- II) Todos os valores deverão ser expressos em moeda corrente do país, em algarismos para os preços unitários e em algarismos e por extenso para o valor global, considerando-se duas casas decimais;
- III) Os serviços iniciarão em até 03 (três) dias úteis após a emissão da ordem de serviços, sendo o prazo máximo para conclusão de 03 (três) meses;
- IV) As peças técnicas de engenharia obrigatoriamente devem ser assinadas por um engenheiro da empresa; e
- V) Ser apresentada a CPL, em envelope lacrado e rubricado, contendo na parte externa do envelope, as informações abaixo:

**ENVELOPE Nº 02 – “PROPOSTA”**  
**À COMISSÃO PERMANENTE DE LICITAÇÃO**  
**LICITAÇÃO: TOMADA DE PREÇOS Nº 008/2023**  
**DATA:**  
**HORA:**  
**LICITANTE:**

9.2. Serão desclassificadas as propostas que ofereçam preços ou vantagens baseadas nas ofertas dos demais licitantes e/ou que apresentem preços superiores aos valores máximos de referência constantes no Projeto Básico anexo ao presente Edital.

9.3. Sendo constatada a oferta de preços superiores aos valores máximos de referência, a licitante será sumariamente desclassificada.

## **10. Da Assinatura do Contrato e Condições de Execução:**

10.1. A CONTRATANTE convocará regularmente o representante da empresa vencedora para assinar o termo de contrato, no prazo de 72 (setenta e duas) horas após a publicidade da homologação no Quadro de Avisos da Prefeitura Municipal.

10.2. É facultado à CONTRATANTE, quando a convocada não assinar o termo de contrato, ou não aceitar o instrumento equivalente no prazo e nas condições estabelecidos, convocar as licitantes remanescentes, por ordem de classificação, para fazê-lo em igual prazo e nas mesmas condições da proposta da primeira classificada, inclusive quanto aos preços ofertados.

**ATENÇÃO:** 10.3. Quando convocada para assinatura do Contrato, a empresa vencedora se obriga a apresentar a comprovação da inexistência de sanção que impeça a contratação, através da seguinte documentação:

- a) Resultado da consulta realizada junto ao Cadastro Nacional de Empresas Inidôneas e Suspensas – CEIS, mantido pelo Portal da Transparência;
- b) Certidão Negativa de Improbidade Administrativa e Inelegibilidade comprovando o nada consta junto ao Cadastro Nacional de Condenações Cíveis por Atos de Improbidade do Conselho Nacional de Justiça – CNJ;
- c) Certidão Negativa de empresas Punidas obtida no CNEP – Portal da Transparência, e
- d) Certidão Negativa de Licitantes Inidôneos, obtida no TCU.

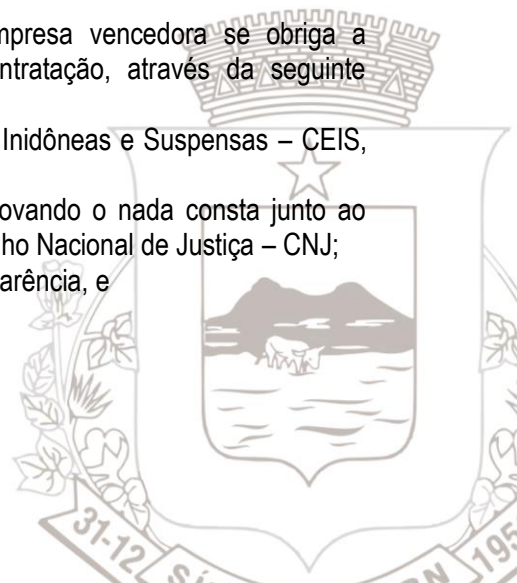



10.3.1. As certidões acima referidas (alíneas “a, b, c e d” do subitem 10.3.) poderão ser obtidas em consulta consolidada no endereço eletrônico a seguir: <https://certidoes-apf.apps.tcu.gov.br/>.

**ATENÇÃO:** 10.4. Fica obrigatoriamente condicionada à assinatura do Contrato a apresentação das “declarações e documentos comprobatórios” especificadas no subitem “10.3” acima, sendo a não apresentação considerada infração, ficando o infrator sujeito às penalidades da Lei.

10.5. A CONTRATADA poderá sub-rogar ou subcontratar, em até 30% (trinta por cento) do objeto contratado e desde que expressa e previamente autorizado pela CONTRATANTE, mediante justificativa sobre as condições em que se dará a transferência.

10.6. É de total responsabilidade da CONTRATADA no que tange a qualidade das obras, materiais e serviços executados e ou fornecidos objetivando o fim de referência; inclusive a promoção de readequações, na forma da Lei, sempre que detectadas impropriedades que possam comprometer a consecução do objeto pretendido (Portaria Interministerial 424/2016).

## **11. Do Prazo de Execução:**

11.1. Os serviços iniciarão em até 03 (três) dias úteis após a emissão da ordem de serviços, sendo o prazo máximo para conclusão de 60 (Sessenta) Dias.

## **12. Do Aditamento:**

12.1. A meta contratada poderá ser acrescida ou suprimida em até 25% (vinte e cinco por cento) das quantidades inicialmente contratadas, desde que devidamente justificada e mantidos os preços e as condições contratados, nos termos do Art. 61, § 1º da Lei 8.666/93 e suas alterações posteriores.

12.2. O prazo de execução dos serviços objeto deste Edital poderá ser prorrogado mediante aditamento, desde que devidamente justificado.

## **13. Da Formação do Preço das Propostas e Concordância do Contratado com a Adequação do Projeto:**

**ATENÇÃO:** 13.1. Na formação do preço que constará das propostas dos licitantes, o preço global orçado e o de cada uma das etapas previstas no Cronograma Físico-Financeiro apresentado devem ser no máximo iguais ou abaixo dos preços de referência constantes no Projeto Básico (Orçamento Básico e Cronograma Físico-Financeiro) anexo deste Edital.

13.2. A CONTRATADA obriga-se em concordar com a adequação do projeto que integra o presente Edital, bem como com as alterações contratuais que se fizerem necessárias, sob a alegação de falhas ou omissões em qualquer das peças, orçamentos, plantas, especificações, memoriais e estudos técnicos preliminares do respectivo projeto, não podendo ultrapassar, no seu conjunto, dez por cento do valor total contratado, computando-se esse percentual para verificação do limite previsto no § 1º do art. 65 da Lei 8.666/93. (Decreto Federal nº 7.983, de 08 de abril de 2013).

## **14. Do Faturamento, da Forma de Pagamento, da Compensação Financeira e da Penalidade pelo Atraso de Pagamento:**

14.1. O faturamento das despesas será realizado conforme especificação constante na Ordem de



Compra/Serviço, devendo ser em nome do Município de Sítio Novo/RN, inscrito no CNPJ (MF) sob nº 08.160.756/0001-00, com endereço à Rua José Ferreira Lima, 46, Centro, Sítio Novo/RN.

14.2. O pagamento será efetuado em até 30 (trinta) dias contados da apresentação da nota fiscal/fatura no protocolo do Setor de Compras ou Secretaria Municipal de Obras, conforme o caso, acompanhada das certidões negativas de débitos referentes à Regularidade Fiscal e Trabalhista.

14.3. As notas fiscais/faturas devem ser encaminhadas mediante protocolo de solicitação de cobrança no protocolo do Setor de Compras ou Secretaria Municipal de Obras e Serviços Urbanos, conforme o caso, acompanhadas das certidões negativas de Regularidade Fiscal e Trabalhista, e quando apresentarem incorreções serão devolvidas à CONTRATADA, de forma que o seu vencimento ocorrerá após a data de sua reapresentação válida para as correções solicitadas, não respondendo o Município por quaisquer encargos resultantes de atrasos na liquidação dos pagamentos correspondentes.

14.4. O pagamento será feito mediante crédito aberto em conta corrente em nome da CONTRATADA.

14.5. O pagamento será efetuado à CONTRATADA na forma constante neste Edital e ainda de acordo com as exigências da Resolução nº 032/2016 do TCE/RN, de 01 de novembro de 2016.

14.6. À CONTRATANTE fica reservado o direito de não efetivar o pagamento se, no ato da execução e aceitação do serviço fornecido e ou entrega do produto pela CONTRATADA, este não estiver em perfeitas condições no que tange a qualidade das obras e serviços executados e ou materiais fornecidos, bem assim de acordo com as especificações estipuladas neste Edital.

14.7. Ocorrendo qualquer situação que impeça a certificação do adimplemento da obrigação ou quando a CONTRATADA for notificada para sanar as ocorrências relativas à execução do celebrada ou a documentação apresentada, a respectiva cobrança perante a unidade administrativa contratante será tornada sem efeito, com a consequente exclusão da lista classificatória de credores.

14.8. O prestador/fornecedor será reposicionado na lista classificatória a partir da regularização das falhas e ou, caso seja necessário, da emissão de novo documento fiscal, momento em que será reiniciada a contagem dos prazos de liquidação e pagamentos oponíveis à CONTRATADA.

14.9. As despesas referentes ao objeto correrão à conta dos recursos do orçamento geral do Município vigente à época da avença e especificadas as dotações orçamentárias descritas nas autorizações de compra emitidas.

14.10. Nos casos de eventuais atrasos de pagamento, desde que a CONTRATADA não tenha concorrido de alguma forma para tanto, fica convencionado que a taxa de compensação financeira (atualização monetária) devida pela CONTRATANTE, será calculada mediante a aplicação dos índices oficiais de remuneração básica e juros aplicados à caderneta de poupança.

14.11. O atraso superior a 90 (noventa) dias dos pagamentos devidos pela CONTRATANTE decorrente dos serviços executados e ou produtos já recebidos constitui motivo para rescisão do contrato, salvo em caso de calamidade pública, grave perturbação da ordem interna ou guerra, assegurado à CONTRATADA o direito de optar pela suspensão do cumprimento de suas obrigações até que seja normalizada a situação.

## **15. Do Reajustamento dos Preços:**





15.1. Os preços contratuais serão irremediáveis pelo período de 12 (doze) meses, na forma da Lei. Para efeito do cálculo do reajustamento, quando devido, a data-base será contada partir da data de apresentação da proposta, na mesma proporção da variação verificada no Índice Nacional de Custo da Construção Civil da Fundação Getúlio Vargas – Coluna 35, mediante a aplicação da seguinte fórmula:

$$R = \frac{(I_1 - I_0)}{I_0} \times V$$

Onde:

R = Reajuste  
I<sub>1</sub> = Índice do mês do fato gerador do evento do faturamento  
I<sub>0</sub> = Índice do mês de apresentação da proposta  
V = Valor da fatura

### **16. Dos Custos Operacionais:**

16.1. Já deverão estar inclusos nos preços contratados, os custos operacionais incidentes nos serviços ora licitados, tais como: despesas com funcionários, encargos sociais, previdenciários e trabalhistas, locação e/ou depreciação de equipamentos usados nos serviços, impostos, taxas, fretes, seguros e qualquer outro que incida no serviço.

### **17. Das Penalidades e Multas:**

17.1. No descumprimento de qualquer cláusula do contrato, anexo a este Edital, a CONTRATADA será penalizada em 0,5% (cinco décimos por cento) do valor do faturamento mensal, acrescidos de 2% (dois por cento) a título de multa mensal, até o total de 50% (cinquenta por cento) do valor global deste contrato.

17.2. A CONTRATANTE aplicará multa de 2% (dois por cento) sobre o valor do contrato, caso a CONTRATADA não cumpra com as obrigações que estão previstas nos itens 14.3 e 14.4 deste Edital.

17.3. O valor das multas aplicadas será, sempre, objeto de dedução do pagamento correspondente à primeira liberação de faturamento ocorrida após as respectivas aplicações.

17.4. As infrações serão consideradas reincidentes se, no prazo de 15 (quinze) dias corridos, a contar da data da aplicação da penalidade, a CONTRATADA cometer a mesma infração, caso em que será aplicada a multa pelo valor em dobro.

17.5. Caso venha a ocorrer reincidência no cometimento da infração em prazo superior a 15 (quinze) dias corridos, passará a nova contagem para efeito de apuração de reincidência, retornando-se, pois, à classificação da primeira nova ocorrência como não reincidência.

17.6. A autuação deverá ocorrer no prazo máximo de 02 (dois) dias úteis da verificação da ocorrência, concedida à autuada o prazo limite de 02 (dois) dias úteis para defesa, no que couber.

17.7. Após a entrega do documento de defesa, caberá à Secretaria Municipal de Obras e Serviços Urbanos decidir sobre a matéria, mantendo ou não a aplicação da penalidade. Em caso de recursos, o processo será elevado à apreciação da Exma. Sr<sup>a</sup>. Prefeita do Município de Sítio Novo, a quem competirá à decisão em última instância, na esfera administrativa.

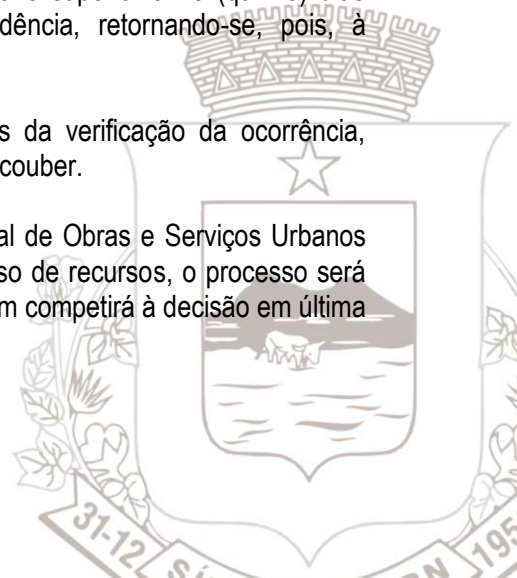



### **18. Do Valor Orçado (Preço Máximo de Referência):**

18.1. Os serviços ora licitados estão orçados no valor total de **R\$ 237.750,10 (Duzentos e Trinta e Sete Mil, Setecentos e Cinquenta Reais e Dez Centavos)**.

### **19. Da Fiscalização e Medições:**

19.1. A fiscalização e medições dos serviços será de responsabilidade da Secretaria Municipal de Obras e Serviços Urbanos, através do Fiscal do Contrato devidamente nomeado pela autoridade competente, quando terá o direito de rejeitar, no todo ou em parte, os serviços prestados em desacordo com as cláusulas contratuais e especificações contidas neste Edital e anexos.

### **20. Do Procedimento e Julgamento:**

20.1. A licitação será processada e julgada com observância dos seguintes procedimentos:

- a) Recebimento das credenciais, podendo cada licitante ser representada por no máximo 01 (um) preposto, mediante carta de credenciamento ou procuração;
- b) Abertura dos **Envelopes A** contendo os Documentos de Habilitação;
- c) Devolução dos **Envelopes B** devidamente lacrados, contendo a Proposta de Preços às licitantes inabilitadas, desde que não tenha havido recursos, ou após a sua denegação;
- d) Abertura dos **Envelopes B** contendo a Proposta de Preços dos licitantes habilitados, desde que transcorrido o prazo sem interposição de recursos, ou tenha havido desistência expressa, ou após o julgamento dos recursos interpostos;
- e) Verificação da conformidade de cada proposta com os requisitos do Edital e, principalmente, com os preços praticados pela Prefeitura Municipal de Sítio Novo;
- f) Julgamento e classificação das propostas de acordo com o menor preço global;
- g) A Comissão Permanente de Licitação fará a conferência das Planilhas de Orçamento e verificando erro de cálculo ou de anotações no preenchimento, efetuará as devidas correções;
- h) Para fins de julgamento, o valor da proposta passará a ser aquele encontrado após as correções, quer seja esta para mais ou para menos;
- i) Para todos os efeitos, será considerado como correto o preço unitário indicado pela licitante nas Planilhas de Orçamento;
- j) Atendidas as condições fixadas neste Edital, será considerada vencedora a licitante cuja proposta resultar no menor preço global;
- k) Serão desclassificadas as propostas que apresentarem preços excessivos ou manifestamente inexequíveis, na forma da lei;
- l) Em se verificando empate entre duas ou mais propostas de menor preço global, o desempate, para conhecimento da vencedora, será obtido exclusivamente por sorteio realizado na presença das licitantes interessadas;
- m) Homologação e Adjudicação do resultado final, pela Exma. Sr<sup>a</sup>. Prefeita do Município de Sítio Novo/RN; e
- n) Publicação do julgamento na Imprensa Oficial.

20.2. Todos os documentos e propostas deverão ser amplamente examinados e rubricados pela Comissão Permanente de Licitação e participantes.

**ATENÇÃO:** 20.3. É facultada à Comissão Permanente de Licitação, em qualquer fase da licitação, promover diligências destinadas a esclarecer ou a complementar instrução do processo, vedada a inclusão posterior de

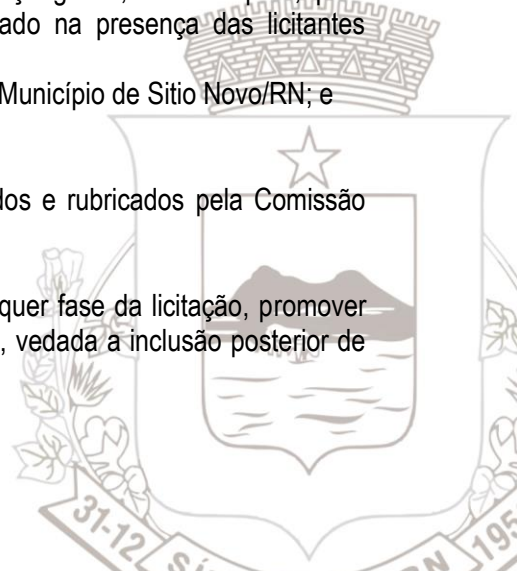





documentos ou informações que deveriam constar obrigatoriamente da documentação ou da proposta de preços.

20.4. Ultrapassada a fase de habilitação e abertas as propostas, não cabe desclassificar qualquer concorrente por motivo relacionado com habilitação, salvo em razões de fatos supervenientes, só conhecidos após o julgamento, a critério da Comissão de Licitação.

20.5. Após a fase de habilitação, não cabe desistência de propostas, salvo se for por motivo justo ou fatos supervenientes só conhecidos após o julgamento.

20.6. Não serão consideradas quaisquer ofertas ou vantagens não previstas neste Edital, inclusive de financiamentos subsidiados, ou a fundo perdido, nem preços ou vantagens baseadas nas ofertas das demais licitantes.

20.7. Não serão admitidas as propostas que apresentem preços unitários ou globais simbólicos, irrisórios, ou de valores zero, incompatíveis com os preços praticados pela Prefeitura Municipal de Sítio Novo, na forma disposta neste Edital e na Lei.

**ATENÇÃO:** 20.8. Os preços constantes nas Planilhas Orçamentárias Básicas anexas ao presente Edital são considerados preços máximos de referência, devendo o preço de cada item da proposta a ser apresentada por licitante concorrente, ser igual ou inferior aos preços de referência, sob pena de desclassificação.

**ATENÇÃO:** 20.9. Visando a promoção do desenvolvimento econômico e social no âmbito local e regional, em consonância com o Decreto Federal nº 8.538, de 06 de outubro de 2015, será concedida prioridade de contratação de microempresas e empresas de pequeno porte sediadas local ou regionalmente, até o limite de dez por cento do melhor preço válido, nos seguintes termos:

- a) Aplica-se o disposto no "subitem 20.9" acima, nas situações em que as ofertas apresentadas pelas microempresas e empresas de pequeno porte sediadas local ou regionalmente sejam iguais ou até dez por cento superiores ao menor preço;
- b) A microempresa ou a empresa de pequeno porte sediada local ou regionalmente melhor classificada poderá apresentar proposta de preço inferior àquela considerada vencedora da licitação, situação em que será adjudicado o objeto em seu favor;
- c) Na hipótese da não contratação da microempresa ou da empresa de pequeno porte sediada local ou regionalmente com base na alínea "b" acima, serão convocadas as remanescentes que porventura se enquadrem na situação da alínea "a" acima, na ordem classificatória, para o exercício do mesmo direito; e
- d) No caso de equivalência dos valores apresentados pelas microempresas e empresas de pequeno porte sediadas local ou regionalmente, será realizado sorteio entre elas para que se identifique aquela que primeiro poderá apresentar melhor oferta.

## **21. Dos Recursos:**

21.1. Qualquer cidadão poderá impugnar os termos do presente Edital, devendo protocolar o pedido de impugnação até 05 (cinco) dias úteis antes da data fixada para a abertura dos envelopes de habilitação.

21.2. Decairá o direito de impugnar os termos do presente Edital, o licitante que não o fizer até o segundo dia útil que anteceder a abertura dos envelopes com as propostas.

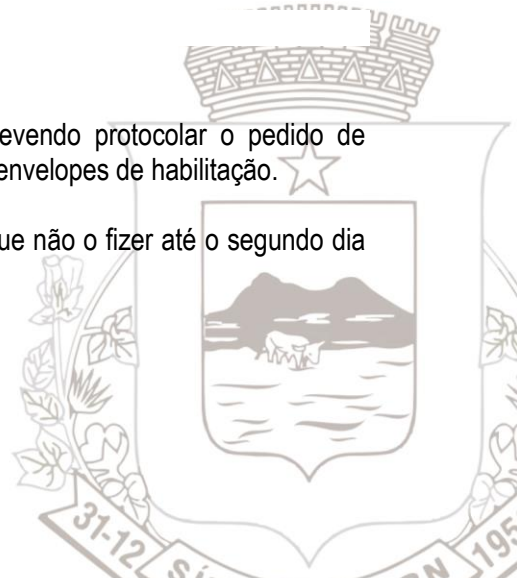



21.3. Caberá recurso das decisões da Comissão no prazo de 05 (cinco) dias úteis a contar da lavratura da Ata, no caso de habilitação ou inabilitação.

21.4. Caberá recurso das decisões da Comissão no prazo de 05 (cinco) dias úteis a contar da publicação na Imprensa Oficial, no caso de julgamento das propostas.

## **22. Do Livre Acesso:**

22.1. A CONTRATADA fica obrigada a permitir, a qualquer tempo, o livre acesso dos servidores dos órgãos ou entidades públicas concedentes ou contratantes, bem como dos órgãos de controle interno e/ou externo, aos seus documentos e registros contábeis, bem como a todos os documentos e/ou informações relativas e apresentadas no presente processo licitatório.

## **23. Das Disposições Finais:**

23.1. Na contagem dos prazos desse Edital, será excluído o dia de início e incluído o dia do vencimento, considerando como expediente normal na Prefeitura Municipal de Sítio Novo, o horário de 08h00min às 12h00min, de 2ª a 6ª feiras.

23.2. Os casos omissos, bem como as dúvidas suscitadas serão resolvidos pela CPL, tudo em conformidade com as normas jurídicas e administrativas cabíveis.

23.3. Concluídos os trabalhos, a CPL encaminhará o processo, devidamente instruído, à apreciação do Exma. Srª. Prefeita do Município de Sítio Novo/RN, para decisão final, o que será objeto de publicação na Imprensa Oficial.

23.4. A Comissão Permanente de Licitações poderá contar com assessoramento jurídico e técnico, esses da Prefeitura Municipal de Sítio Novo.

23.5. O foro que regerá esta licitação é o da Comarca de Tangará, Estado do Rio Grande do Norte.

**Lindemberg Borges de Souza**  
Presidente da CPL





**ANEXO I – TOMADA DE PREÇOS Nº 008/2023**

**TERMO DE CONTRATO DE PRESTAÇÃO DE SERVIÇOS Nº \_\_\_\_ / \_\_\_\_ – MINUTA**

Pelo presente instrumento particular de prestação de serviços, sendo de um lado como **CONTRATANTE**, a PREFEITURA MUNICIPAL DE SÍTIO NOVO, inscrita no CNPJ (MF) sob o nº 08.160.756/0001-00, com sede à Rua José Ferreira Lima, 46, Centro, Sítio Novo/RN, aqui representada pela Prefeita, o Sr. Andrezza Brasil Souto Bezerra, inscrito(a) no CPF (MF) sob o nº 083.591.444-51, com RG nº 002.255.390-SSP/RN, brasileira, casada, residente e domiciliada a Rua Ferreira Chico, 39, Centro, Sítio Novo/RN, e do outro lado como **CONTRATADA**, \_\_\_\_\_, no final assinados, ficam contratados de acordo com a Lei Federal nº 8.666/93 e suas combinações, conforme especificações a seguir:

**CLÁUSULA 1ª - DO OBJETO:**

O presente instrumento tem como objetivo a CONTRATAÇÃO DE EMPRESA PARA EXECUÇÃO DA PAVIMENTAÇÃO DE DIVERSAS RUAS DO CONJUNTO BELA VISTA NO MUNICÍPIO DE SÍTIO NOVO/RN, conforme a Licitação – TOMADA DE PREÇOS Nº 008/2023, bem como em conformidade com a “Proposta de Preços” e “Cronograma de Desembolso Físico-Financeiro” apresentados pela CONTRATADA.

**CLÁUSULA 2ª - DO REGIME DE EXECUÇÃO:**

O presente termo de contrato será executado de forma indireta, através do regime de empreitada por preço global.

**CLÁUSULA 3ª - DO VALOR:**

Para execução dos serviços do presente contrato, será paga a importância global de R\$ \_\_\_\_\_ (\_\_\_\_\_).

**CLÁUSULA 4ª - DO FATURAMENTO, DA FORMA DE PAGAMENTO, DA COMPENSAÇÃO FINANCEIRA E DA PENALIDADE PELO ATRASO DE PAGAMENTO:**

I - É parte integrante deste contrato o “Cronograma de Desembolso Físico-Financeiro” que acompanha a “Proposta de Preços” apresentada pela CONTRATADA na Licitação – TOMADA DE PREÇOS Nº 008/2023, contendo a com a especificação física completa das etapas necessárias à medição, ao monitoramento e ao controle das obras e/ou serviços.

II - O faturamento das despesas será realizado conforme especificação constante na Ordem de Compra/Serviço, devendo ser em nome do Município de Sítio Novo/RN, inscrito no CNPJ (MF) sob nº 08.160.756/0001-00, com endereço à Rua José Ferreira Lima, 46, Centro, Sítio Novo/RN.

II - O pagamento será efetuado em até 30 (trinta) dias contados da apresentação da nota fiscal/fatura no protocolo do Setor de Compras ou Secretaria Municipal de Obras e Serviços Urbanos, conforme o caso, acompanhada das certidões negativas de débitos referentes à Regularidade Fiscal e Trabalhista.

IV - As notas fiscais/faturas devem ser encaminhadas mediante protocolo de solicitação de cobrança no protocolo do Setor de Compras ou Secretaria Municipal de Obras e Serviços Urbanos, conforme o caso, acompanhadas das certidões negativas de Regularidade Fiscal e Trabalhista, e quando apresentarem incorreções serão devolvidas à CONTRATADA, de forma que o seu vencimento ocorrerá após a data de sua reapresentação válida para as correções solicitadas, não respondendo o Município por quaisquer encargos resultantes de atrasos na liquidação dos pagamentos correspondentes.

V - O pagamento será feito mediante crédito aberto em conta corrente em nome da CONTRATADA.

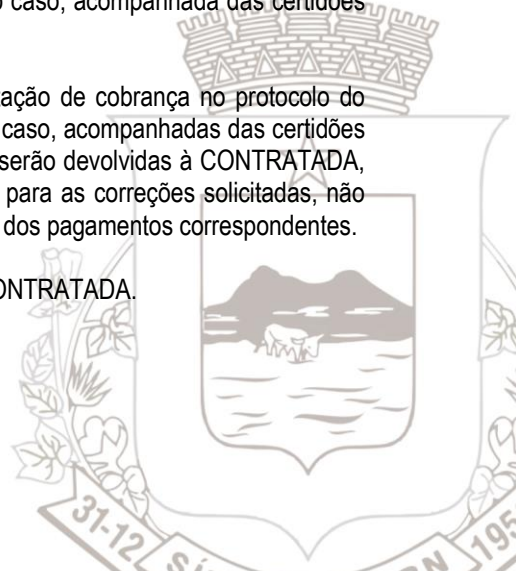



VI - O pagamento será efetuado à CONTRATADA na forma constante neste Edital e ainda de acordo com as exigências da Resolução nº 032/2016 do TCE/RN, de 01 de novembro de 2016.

VII - À CONTRATANTE fica reservado o direito de não efetivar o pagamento se, no ato da execução e aceitação do serviço fornecido e ou entrega do produto pela CONTRATADA, este não estiver em perfeitas condições no que tange a qualidade das obras e serviços executados e ou materiais fornecidos, bem assim de acordo com as especificações estipuladas no Edital da Licitação – TOMADA DE PREÇOS Nº 008/2023.

VIII - Ocorrendo qualquer situação que impeça a certificação do adimplemento da obrigação ou quando a CONTRATADA for notificada para sanar as ocorrências relativas à execução do celebrada ou a documentação apresentada, a respectiva cobrança perante a unidade administrativa contratante será tornada sem efeito, com a consequente exclusão da lista classificatória de credores.

IX - O prestador/fornecedor será reposicionado na lista classificatória a partir da regularização das falhas e ou, caso seja necessário, da emissão de novo documento fiscal, momento em que será reiniciada a contagem dos prazos de liquidação e pagamentos oponíveis à CONTRATADA.

X - As despesas referentes ao objeto correrão à conta dos recursos do orçamento geral do Município vigente à época da avença e especificadas as dotações orçamentárias descritas nas autorizações de compra emitidas.

XI - Nos casos de eventuais atrasos de pagamento, desde que a CONTRATADA não tenha concorrido de alguma forma para tanto, fica convencionado que a taxa de compensação financeira (atualização monetária) devida pela CONTRATANTE, será calculada mediante a aplicação dos índices oficiais de remuneração básica e juros aplicados à caderneta de poupança.

XII - O atraso superior a 90 (noventa) dias dos pagamentos devidos pela CONTRATANTE decorrente dos serviços executados e ou produtos já recebidos constitui motivo para rescisão do contrato, salvo em caso de calamidade pública, grave perturbação da ordem interna ou guerra, assegurado à CONTRATADA o direito de optar pela suspensão do cumprimento de suas obrigações até que seja normalizada a situação.

#### **CLÁUSULA 5ª - DOS REAJUSTES DO VALOR CONTRATADO:**

Os preços contratuais serão irremovíveis pelo período de 12 (doze) meses, na forma da Lei. Para efeito do cálculo do reajustamento, quando devido, a data-base será contada partir da data de apresentação da proposta, na mesma proporção da variação verificada no Índice Nacional de Custo da Construção Civil da Fundação Getúlio Vargas – Coluna 35, mediante a aplicação da seguinte fórmula:

$$R = \frac{(I_1 - I_0)}{I_0} \times V$$

Onde:

R = Reajuste  
I<sub>1</sub> = Índice do mês do fato gerador do evento do faturamento  
I<sub>0</sub> = Índice do mês de apresentação da proposta  
V = Valor da fatura

#### **CLÁUSULA 6ª - DO PRAZO DE EXECUÇÃO:**

Os serviços iniciarão em até 03 (três) dias após a emissão da ordem de serviços, sendo o prazo máximo para conclusão de 90 (Noventa) Dias.

#### **CLÁUSULA 7ª - DO ADITAMENTO DA META CONTRATADA:**





A meta contratada poderá ser acrescida ou suprimida em até 25% (vinte e cinco por cento) das quantidades inicialmente contratadas, desde que devidamente justificada e mantidos os preços e as condições contratados, nos termos do Art. 61, § 1º da Lei 8.666/93 e suas alterações posteriores.

**CLÁUSULA 8ª - DO ADITAMENTO DOS PRAZOS:**

Os prazos de execução dos serviços contratados serão de acordo com o cronograma e poderão ser prorrogados, mediante aditamento, desde que devidamente justificados.

**CLÁUSULA 9ª – DA CONCORDÂNCIA DO CONTRATADO COM A ADEQUAÇÃO DO PROJETO:**

A CONTRATADA obriga-se em concordar com a adequação do projeto que integra o Edital da Licitação – TOMADA DE PREÇOS Nº 008/2023, bem como com as alterações contratuais que se fizerem necessárias, sob a alegação de falhas ou omissões em qualquer das peças, orçamentos, plantas, especificações, memoriais e estudos técnicos preliminares do respectivo projeto, não poderão ultrapassar, no seu conjunto, dez por cento do valor total ora contratado, computando-se esse percentual para verificação do limite previsto no § 1º do art. 65 da Lei 8.666/93. (Decreto Federal nº 7.983, de 08 de abril de 2013).

**CLÁUSULA 10 - DA FISCALIZAÇÃO E MEDIÇÕES:**

A fiscalização e medições dos serviços será de responsabilidade da Secretaria Municipal de Obras e Serviços Urbanos, através do Fiscal do Contrato devidamente nomeado pela autoridade competente, quando terá o direito de rejeitar, no todo ou em parte, os serviços prestados em desacordo com as cláusulas contratuais ora estabelecidas e especificações contidas no Edital e anexos da Licitação – TOMADA DE PREÇOS Nº 008/2023.

**CLÁUSULA 11 - DAS PENALIDADES E MULTAS:**

I - No descumprimento de qualquer cláusula deste contrato, a CONTRATADA será penalizada em 0,5% (cinco décimos por cento) do valor do faturamento mensal, acrescidos de 2% (dois por cento) a título de multa mensal, até o total de 50% (cinquenta por cento) do valor global ora contratado.

II - A CONTRATANTE aplicará multa de 2% (dois por cento) sobre o valor deste contrato, caso a CONTRATADA não cumpra com as obrigações que estão previstas nos itens 14.3 e 14.4 do Edital da Licitação TOMADA DE PREÇOS Nº 008/2023.

III - O valor das multas aplicadas será, sempre, objeto de dedução do pagamento correspondente à primeira liberação de faturamento ocorrida após as respectivas aplicações.

IV - As infrações serão consideradas reincidentes se, no prazo de 15 (quinze) dias corridos, a contar da data da aplicação da penalidade, a CONTRATADA cometa a mesma infração, caso em que será aplicada a multa pelo valor em dobro.

V - Caso venha a ocorrer reincidência no cometimento da infração em prazo superior a 15 (quinze) dias corridos, passará a nova contagem para efeito de apuração de reincidência, retornando-se, pois, à classificação da primeira nova ocorrência como não reincidência.

VI - A autuação deverá ocorrer no prazo máximo de 02 (dois) dias úteis da verificação da ocorrência, concedida à autuada o prazo limite de 02 (dois) dias úteis para defesa, no que couber.

VII - Após a entrega do documento de defesa caberá à Secretaria Municipal de Obras Públicas decidir sobre a matéria, mantendo ou não a aplicação da penalidade. Em caso de recursos, o processo será elevado à apreciação do Exma. Srª. Prefeita do Município de Sítio Novo, a quem competirá à decisão em última instância, na esfera administrativa.

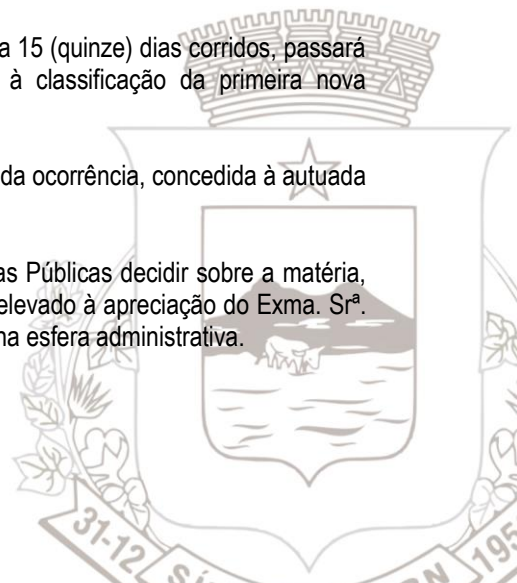



#### **CLÁUSULA 12 - DOS CUSTOS OPERACIONAIS:**

Já deverão estar inclusos nos preços contratados, os custos operacionais incidentes nos serviços ora licitados, tais como: despesas com funcionários, encargos sociais, previdenciários e trabalhistas, locação e/ou depreciação de equipamentos usados nos serviços, impostos, taxas, fretes, seguros e qualquer outro que incida no serviço.

#### **CLÁUSULA 13 - DAS RESPONSABILIDADES:**

Pela **CONTRATADA:**

- a) Apresentar documento comprobatório de Anotação de Responsabilidade Técnica – ART, referente aos serviços objeto deste contrato, no prazo de até 10 (dez) dias contados da sua assinatura;
- b) Comprovar a inscrição perante o Instituto Nacional de Seguridade Social – INSS, referente aos serviços objeto deste contrato, no prazo de até 10 (dez) dias contados da sua assinatura;
- c) Contratar pessoal, efetuar pagamento de despesas tributárias, de encargos sociais, trabalhistas e previdenciários, de locomoção de trabalhadores e de materiais e equipamentos necessários à realização das obras e, ainda observar a legislação específica;
- d) Responsabilizar-se pelos danos e prejuízos, materiais ou pessoais, ocasionados à CONTRATANTE ou a terceiros, decorrente da obra executada e que redundem em pagamento de indenizações ou reparos;
- e) Zelar pelo bom comportamento e desempenho do seu pessoal, evitando situações que afetem a imagem da Prefeitura;
- f) Comprovar mensalmente, junto ao setor financeiro competente, do recolhimento dos encargos trabalhistas, fiscais e previdenciários decorrentes da execução deste contrato;
- g) Exibir os instrumentos de rescisão de contrato de trabalho vinculados à execução deste contrato, quando solicitados pelo ente administrativo contratante;
- h) Responsabilizar-se pela qualidade das obras, materiais e serviços executados/fornecidos, inclusive pela promoção de readequações sempre que detectadas impropriedades que possam comprometer a consecução do objeto contratado (; e
- i) Afixar a placa indicativa da obra/serviços, em local apropriado a ser determinado pela CONTRATANTE, no prazo de até 05 (cinco) dias contados do recebimento da ordem de serviços.

Pela **CONTRATANTE:**

- a) Fornecer todas as informações necessárias à execução dos serviços;
- b) Efetuar o pagamento das medições apresentadas, após atendidas todas exigências contidas nas obrigações da CONTRATADA;
- c) Suspender os pagamentos devidos à CONTRATADA caso haja o descumprimento das cláusulas previstas nas obrigações da CONTRATADA;
- d) Acompanhar e fiscalizar os serviços objeto deste contrato;
- e) Liberar o local para execução dos serviços; e
- f) Indicar o responsável pela fiscalização e acompanhamento dos serviços.

#### **CLÁUSULA 14 - DOS RECURSOS FINANCEIROS:**

A despesa será consignada à dotação orçamentária prevista no OGM – Orçamento Geral do Município, mediante recursos provenientes de recursos do FPM, ICMS, Fundo Especial e Receita Tributária Municipal e Recursos de Transferência do Estado.

#### **CLÁUSULA 15 - DOS RECURSOS ORÇAMENTÁRIOS:**

A despesa correrá por conta da dotação orçamentária existente no Orçamento Geral do Município, através do elemento orçamentário “4.4.90.51 – Obras e Instalações”, conforme abaixo:

**CLASSIFICAÇÃO ORÇAMENTÁRIA**

Unidade Orçamentária: 12.001 - SECRETARIA MUNICIPAL DE OBRAS E SERVIÇOS URBANOS

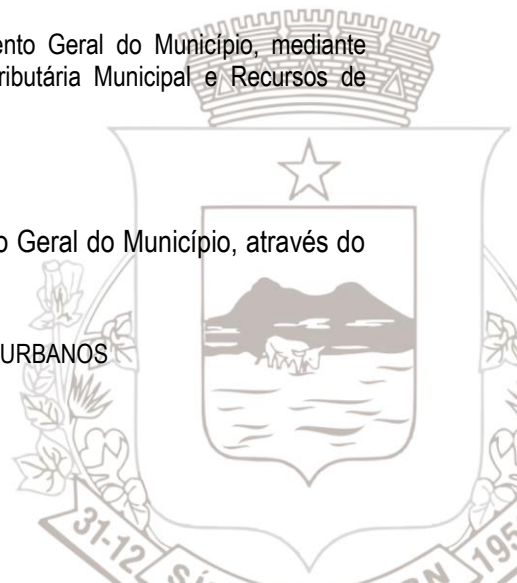



Ação: 1039 – PAVIMENTAÇÃO ASFÁLTICA OU À PARALELEPÍPEDO DE RUAS E AVENIDAS  
Natureza da Despesa: 4.4.90.51 - OBRAS E INSTALAÇÕES  
Fonte de Recurso: 17010000 - Outras Transferências de Convênios ou Instrumentos Congêneres dos Estados  
Fonte de Recurso: 15000000 - Recursos não Vinculados de Impostos  
Região: 0001 – SÍTIO NOVO

## **CLÁUSULA 16 - DO PROCESSO LICITATÓRIO:**

A presente contratação foi autorizada através da Licitação – TOMADA DE PREÇOS Nº 008/2023, homologada em \_\_\_\_\_ de \_\_\_\_\_ de \_\_\_\_\_, em conformidade com a Lei Federal nº 8.666/93, e suas alterações.

## **CLÁUSULA 17 - DA VIGÊNCIA:**

A vigência do presente contrato será de acordo com o Cronograma Físico, podendo ser prorrogada mediante aditamento.

## **CLÁUSULA 18 - DO LIVRE ACESSO:**

A CONTRATADA fica obrigada a permitir, a qualquer tempo, o livre acesso dos servidores dos órgãos ou entidades públicas concedentes ou contratantes, bem como dos órgãos de controle interno e/ou externo, aos seus documentos e registros contábeis, bem como a todos os documentos e/ou informações relativas e apresentadas na Licitação – TOMADA DE PREÇOS Nº 008/2023.

## **CLÁUSULA 19 - DA RESCISÃO:**

O presente termo poderá ser rescindido a qualquer tempo e por qualquer das partes, desde que tenha sua razão justificada.

São razões para rescisão pela **CONTRATANTE**:

- a) Caso a CONTRATADA interrompa a prestação de serviços por mais de 02 (dois) dias sem anuência da CONTRATANTE e sem justificativa cabível;
- b) Caso a CONTRATADA seja encerrada ou entre em situação de concordata, falência ou de liquidação judicial;
- c) Caso haja o descumprimento de qualquer cláusula aqui pactuada;
- d) Caso a CONTRATADA venha sub-rogar ou subcontratar, em mais de 30% do objeto contratado; ou o faça em limite inferior sem a expressa e prévia autorização da Prefeitura Municipal de Sítio Novo; e
- e) Caso a CONTRATADA deixe de atender as determinações da fiscalização, após ser notificada por escrito pela CONTRATANTE, relacionada por falta de atendimento das condições assumidas por força deste instrumento contratual.

São razões para rescisão pela **CONTRATADA**:

- a) Caso haja atraso em mais de 90 (noventa) dias, no pagamento das medições contratadas; e
- b) Caso haja o descumprimento de qualquer cláusula aqui pactuada.

## **CLÁUSULA 20 - DO FORO:**

Fica eleito para dirimir as questões ou dúvidas provenientes deste termo, o Foro da Comarca do Município de Tangará/RN.

E por estarem justos e contratados, mandou-se lavrar o presente termo, em 03 (três) vias, para que surtam os efeitos legais e jurídicos.

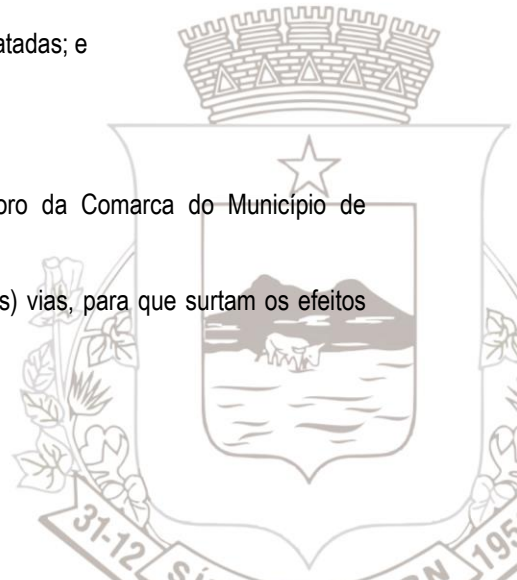



Sítio Novo /RN, em \_\_\_\_\_ de \_\_\_\_\_ de \_\_\_\_\_.

**Andrezza Brasil Souto Bezerra**  
Pela Contratante

\_\_\_\_\_  
Pela Contratada

**Testemunhas:**

1. \_\_\_\_\_ Documento: \_\_\_\_\_

2. \_\_\_\_\_ Documento: \_\_\_\_\_







**ANEXO II – TOMADA DE PREÇOS Nº 008/2023**

**PROJETO BÁSICO**

**ANEXO III – TOMADA DE PREÇOS Nº 008/2023**





**MODELO DE DECLARAÇÃO DE QUE NÃO EMPREGA MÃO DE OBRA INFANTIL**

À  
Prefeitura Municipal de Sitio Novo  
Ref. Licitação TOMADA DE PREÇOS Nº 008/2023.

DECLARAÇÃO

A empresa \_\_\_\_\_, inscrita no CNPJ/MF sob o nº \_\_\_\_\_, por intermédio de seu representante legal, o(a) Sr.(a) \_\_\_\_\_, portador(a) da cédula de identidade nº \_\_\_\_\_ e do CPF/MF nº \_\_\_\_\_, DECLARA, para fins do disposto no inciso V, do art. 27 da Lei Federal nº 8.666/93, de 21 de Junho de 1993, combinado com o art. 7º, inciso XXXIII da Constituição Federal, que não emprega menor de dezoito anos em trabalho noturno, perigoso ou insalubre e não emprega menor de 16 anos.

**Ressalva:** emprega menor, a partir de 14 anos, na condição de aprendiz (\_\_\_).

*OBS: Em caso afirmativo, assinalar a ressalva acima.*

Em, \_\_\_\_\_ de \_\_\_\_\_ de \_\_\_\_\_.

\_\_\_\_\_  
Assinatura e identificação do representante legal da empresa

ANEXO IV – TOMADA DE PREÇOS Nº 008/2023





**MODELO DE DECLARAÇÃO DE INEXISTÊNCIA DE FATO IMPEDITIVO**

À  
Prefeitura Municipal de Sítio Novo  
Ref. Licitação TOMADA DE PREÇOS N° 008/2023.

DECLARAÇÃO

Declaramos, sob as penas da lei, que inexistente qualquer fato que venha a impedir a participação de nossa empresa na licitação TOMADA DE PREÇOS N° 008/2023.

Empresa: \_\_\_\_\_

CNPJ/MF \_\_\_\_\_

Em, \_\_\_\_\_ de \_\_\_\_\_ de \_\_\_\_\_.

\_\_\_\_\_  
Assinatura e identificação do representante legal da empresa

ANEXO V – TOMADA DE PREÇOS N° 008/2023





**MODELO DE DECLARAÇÃO DE CONHECIMENTO E ACEITAÇÃO DE TODOS OS TERMOS DO EDITAL**

À  
Prefeitura Municipal de Sítio Novo  
Ref. Licitação TOMADA DE PREÇOS Nº 008/2023.

DECLARAÇÃO

Declaramos ter pleno conhecimento do Edital da Licitação – TOMADA DE PREÇOS Nº 008/2023, submetendo-nos às condições nele estabelecidas.

Empresa: \_\_\_\_\_

CNPJ/MF \_\_\_\_\_

Em, \_\_\_\_\_ de \_\_\_\_\_ de \_\_\_\_\_.

\_\_\_\_\_  
Assinatura e identificação do representante legal da empresa

ANEXO VI – TOMADA DE PREÇOS Nº 008/2023





**MODELO DA DECLARAÇÃO DE CONHECIMENTO PLENO DE TODAS  
AS INFORMAÇÕES E DAS CONDIÇÕES LOCAIS**

À  
Prefeitura Municipal de Sitio Novo  
Ref. Licitação TOMADA DE PREÇOS Nº 008/2023.

DECLARAÇÃO

Declaramos para os devidos fins, que a empresa \_\_\_\_\_, inscrita no CNPJ/MF sob o nº \_\_\_\_\_, tomou conhecimento pleno de todas as informações e das condições locais visando o cumprimento das obrigações relativas ao objeto da Licitação – TOMADA DE PREÇOS Nº 008/2023.

Em, \_\_\_\_\_ de \_\_\_\_\_ de \_\_\_\_\_.

\_\_\_\_\_  
Assinatura e identificação do representante legal da empresa

ANEXO VII – TOMADA DE PREÇOS Nº 008/2023





**MODELO DO ATESTADO DE VISTORIA**

ATESTADO DE VISTORIA

Atestamos para os devidos fins, que a empresa \_\_\_\_\_, inscrita no CNPJ/MF sob o nº \_\_\_\_\_, realizou a visita aos locais onde serão realizadas as obras/serviços referentes à Licitação – TOMADA DE PREÇOS Nº 008/2023, tendo tomado conhecimento pleno de todas as informações e das condições locais visando o cumprimento das obrigações relativas ao objeto licitado.

Sítio Novo/RN, \_\_\_\_ de \_\_\_\_\_ de \_\_\_\_\_, às \_\_\_\_\_ horas.

\_\_\_\_\_  
Secretaria Municipal de Obras e Serviços Urbanos

ANEXO VIII – TOMADA DE PREÇOS Nº 008/2023





**MODELO DA CERTIDÃO DE GARANTIA DE PARTICIPAÇÃO  
(PARA O CASO DE GARANTIA A SER REALIZADA EM DINHEIRO)**

CERTIDÃO DE GARANTIA DE PARTICIPAÇÃO

Atestamos para os devidos fins, que a empresa \_\_\_\_\_, inscrita no CNPJ/MF sob o nº \_\_\_\_\_, com endereço à \_\_\_\_\_, prestou a garantia de participação na Licitação – TOMADA DE PREÇOS Nº 008/2023, no valor de R\$ \_\_\_\_\_ (\_\_\_\_\_), pela modalidade “caução em dinheiro”.

Recebida por \_\_\_\_\_, em \_\_\_\_\_.

Cargo: \_\_\_\_\_.

Assinatura: \_\_\_\_\_.

=====

Resgatada em \_\_\_\_\_.

Valor Resgatado da Garantia de Participação: R\$ \_\_\_\_\_ (\_\_\_\_\_).

Liberado por: \_\_\_\_\_

Assinatura: \_\_\_\_\_





**MODELO DA DECLARAÇÃO DE QUE O LICITANTE SE ENQUADRA NA CATEGORIA DE ME/EPP**

À  
Prefeitura Municipal de Sítio Novo  
Ref. Licitação TOMADA DE PREÇOS Nº 008/2023.

DECLARAÇÃO

Declaramos para os devidos fins que nos enquadramos na categoria de ME/EPP, de maneira que pretendemos nos beneficiar do direito de preferência, conforme preceitua a Lei Complementar nº 123/2006 e alterações.

Em, \_\_\_\_\_ de \_\_\_\_\_ de \_\_\_\_\_.

\_\_\_\_\_  
Assinatura e identificação do representante legal da empresa







**ANEXO X – TOMADA DE PREÇOS Nº 008/2023**

**DECLARAÇÃO DE CONHECIMENTO E CONFORMIDADE ÀS NORMAS ANTICORRUPÇÃO**

À  
Prefeitura Municipal de Sítio Novo  
Ref. Licitação TOMADA DE PREÇOS Nº 008/2023.

**DECLARAÇÃO**

A empresa \_\_\_\_\_, inscrita no CNPJ (MF) sob o nº \_\_\_\_\_, por meio de seu representante legal infra-assinado, declara, na melhor forma de direito, ter conhecimento e estar em conformidade com o inteiro teor da Lei nº 12.846/2013 – “Lei anticorrupção” e de Leis correlatas, e de que todos e quaisquer atos praticados pelos sócios, administradores, empregados, prepostos e/ou subcontratados, e terceiros envolvidos, direta ou indiretamente, no exercício das atividades, são de responsabilidade da Declarante, não sendo a Prefeitura Municipal de Sítio Novo, em hipótese alguma, corresponsável por tais ações, a qualquer título ou tempo.

Declara ter lido e compreendido o Edital da Licitação – TOMADA DE PREÇOS Nº 008/2023, e assume o compromisso de cumpri-lo e respeitá-lo em todas as atividades relacionadas ao seu objeto, zelando por sua plena aplicação, sob pena de responsabilização civil e criminal por eventual descumprimento de suas cláusulas.

Outrossim, declara ter conhecimento do inteiro teor das Leis abaixo, bem como das sanções e penalidades aplicadas, no caso de crimes e atos lesivos contra a Administração Pública, além de outras leis extravagantes e crimes previstos no Código Penal:

- 1) Contra a Fazenda Pública – tributários ou fiscais, entre os quais deve ser incluído o de apropriação indébita das contribuições previdenciárias (Lei 8.137/90);
- 2) Contra as relações de consumo e de trabalho (Lei 8.137/90);
- 3) Contra o meio ambiente (Lei 9.605/98);
- 4) Contra a ordem econômica (Lei 8.984/94);
- 5) Contra o sistema financeiro (Lei 7.492/86);
- 6) Falimentares (Lei 11.101/05);
- 7) Contra a propriedade industrial (Lei 9.279/96);
- 8) Prevenção à “lavagem de dinheiro” (Lei no 9.613/98);
- 9) Outros previstos no Código Penal (Decreto-Lei 2.848/1940), notadamente crimes contra a Administração Pública, tais como corrupção ativa, tráfico de influência, exploração de prestígio e os atinentes à Administração Pública, dentre outros.

Assevera que tem conhecimento de que a Prefeitura Municipal de Sítio Novo poderá tomar todas as medidas legais pertinentes, de modo que toda e qualquer comunicação recebida por esta instituição referente às condutas ilegais praticadas poderão ser prontamente noticiadas às autoridades competentes, a fim

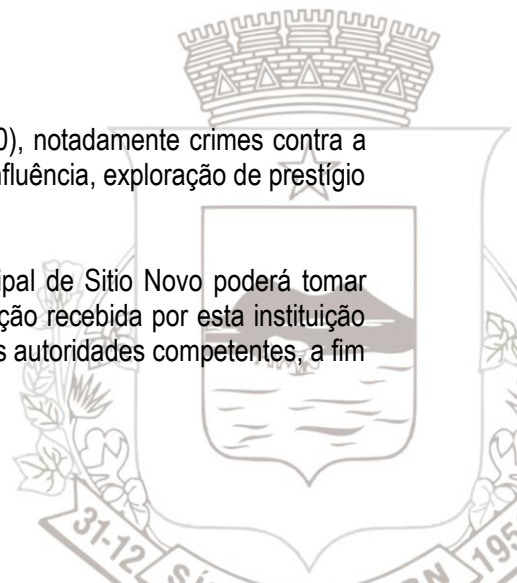



de que sejam aplicadas as sanções cabíveis.

Declara que os sócios, administradores, empregados, prepostos e/ou subcontratados, e terceiros envolvidos, direta ou indiretamente, no exercício das atividades da Declarante, não praticaram quaisquer atos de corrupção ou estejam sofrendo qualquer procedimento administrativo ou judicial pela prática de atos de corrupção, quer sob a égide da Lei Anticorrupção, Código Penal e/ou correlatas, mas não se limitando a estas, assim definidas em conjunto como “Leis Anticorrupção”, nos termos deste Anexo.

Por serem verdadeiras as declarações supra, assino o presente Instrumento, para que surta os efeitos jurídicos e legais.

Em, \_\_\_\_\_ de \_\_\_\_\_ de \_\_\_\_\_.

\_\_\_\_\_  
Assinatura e identificação do representante legal da empresa





**Anotação de Responsabilidade Técnica - ART**  
**Lei nº 6.496, de 7 de dezembro de 1977**

**CREA-RN**

**ART Obra/Serviço**  
**Nº RN20230648214**

**Conselho Regional de Engenharia e Agronomia do Rio Grande do Norte**

INICIAL

**1. Responsável Técnico**

**JOSÉ ANTÔNIO DOS SANTOS PAIXÃO**

Título profissional: **ENGENHEIRO CIVIL, ESP. EM MASTER EM ANÁLISE E DIMENSIONAMENTO DE ESTRUTURAS, ESP. EM GERENCIAMENTO E EMPREENDIMENTOS NA CONSTRUÇÃO CIVIL, ESPECIALIZAÇÃO EM ENGENHARIA DE ENERGIAS RENOVÁVEIS**

RNP: **2117888704**  
 Registro: **2117888704RN**

Empresa contratada: **JOSE ANTONIO DOS SANTOS PAIXÃO**

Registro : **2000092917-RN**

**2. Dados do Contrato**

Contratante: **PREFEITURA MUNICIPAL DE SÍTIO NOVO/RN**  
**RUA JOSÉ FERREIRA LIMA**

CPF/CNPJ: **08.160.756/0001-00**  
 Nº: **46**

Complemento:

Bairro: **CENTRO**

Cidade: **SÍTIO NOVO**

UF: **RN**

CEP: **59440000**

Contrato: **Não especificado**

Celebrado em: **03/11/2023**

Valor: **R\$ 2.200,00**

Tipo de contratante: **Pessoa Jurídica de Direito Público**

Ação Institucional: **NÃO SE APLICA**

**3. Dados da Obra/Serviço**

**RUA CONJUNTO BELA VISTA**

Nº: **S/N**

Complemento:

Bairro: **BELA VISTA**

Cidade: **SÍTIO NOVO**

UF: **RN**

CEP: **59440000**

Data de Início: **03/11/2023**

Previsão de término: **03/04/2024**

Coordenadas Geográficas: **0, 0**

Finalidade: **Infra-estrutura**

Código: **Não Especificado**

Proprietário: **PREFEITURA MUNICIPAL DE SÍTIO NOVO/RN**

CPF/CNPJ: **08.160.756/0001-00**

**4. Atividade Técnica**

	Quantidade	Unidade
14 - Elaboração 80 - Projeto > TRANSPORTES > INFRAESTRUTURA URBANA > DE PAVIMENTAÇÃO > #4.2.1.3 - EM PARALELEPÍPEDO PARA VIAS URBANAS	1.681,88	m2
18 - Fiscalização 60 - Fiscalização de obra > TRANSPORTES > INFRAESTRUTURA URBANA > DE PAVIMENTAÇÃO > #4.2.1.3 - EM PARALELEPÍPEDO PARA VIAS URBANAS	1.681,88	m2

Após a conclusão das atividades técnicas o profissional deve proceder a baixa desta ART

**5. Observações**

ELABORAÇÃO DE PROJETO E FISCALIZAÇÃO DA PAVIMENTAÇÃO EM PARALELEPÍPEDOS COM DRENAGEM SUPERFICIAL DE DIVERSAS RUAS DO CONJUNTO BELA VISTA TOTALIZANDO UMA ÁREA DE 1.681,88 M<sup>2</sup> NO MUNICÍPIO DE SÍTIO NOVO/RN. ART VINCULADA A DE CARGO E FUNÇÃO DE REGISTRO nº RN20220481910.

**6. Declarações**

- Declaro que estou cumprindo as regras de acessibilidade previstas nas normas técnicas da ABNT, na legislação específica e no decreto n. 5296/2004.

- Cláusula Compromissória: Qualquer conflito ou litígio originado do presente contrato, bem como sua interpretação ou execução, será resolvido por arbitragem, de acordo com a Lei no. 9.307, de 23 de setembro de 1996, por meio do Centro de Mediação e Arbitragem - CMA vinculado ao Crea-RN, nos termos do respectivo regulamento de arbitragem que, expressamente, as partes declaram concordar

- Declaro que as atividades sob responsabilidade deste profissional, registradas nesta ART, estão de acordo e se restringem as minhas atribuições.

**7. Entidade de Classe**

SEM INDICAÇÃO DE ENTIDADE DE CLASSE

**8. Assinaturas**

Declaro serem verdadeiras as informações acima

**JOSÉ ANTÔNIO DOS SANTOS PAIXÃO - CPF: 107.492.884-93**

\_\_\_\_\_, \_\_\_\_\_ de \_\_\_\_\_ de \_\_\_\_\_

Local

data

**PREFEITURA MUNICIPAL DE SÍTIO NOVO/RN - CNPJ: 08.160.756/0001-00**

**9. Informações**

\* A ART é válida somente quando quitada, mediante apresentação do comprovante do pagamento ou conferência no site do Crea.

**10. Valor**

A autenticidade desta ART pode ser verificada em: <http://crea-rn.sitac.com.br/publico/>, com a chave: c5Zx4  
 Impresso em: 16/11/2023 às 13:44:20 por: , ip: 191.7.63.241





**Anotação de Responsabilidade Técnica - ART**  
**Lei nº 6.496, de 7 de dezembro de 1977**

**CREA-RN**

**ART Obra/Serviço**  
**Nº RN20230648214**

**Conselho Regional de Engenharia e Agronomia do Rio Grande do Norte**

INICIAL

Valor da ART: **R\$ 96,62**

Registrada em: **06/11/2023**

Valor pago: **R\$ 96,62**

Nosso Número: **8204780154**

A autenticidade desta ART pode ser verificada em: <http://crea-rn.sitac.com.br/publico/>, com a chave: c5Zx4  
Impresso em: 16/11/2023 às 13:44:20 por: , ip: 191.7.63.241

[www.crea-rn.org.br](http://www.crea-rn.org.br)  
Tel: (84) 4006-7200

[crearn@crea-rn.org.br](mailto:crearn@crea-rn.org.br)  
Fax: (84) 4006-7201





ESTADO DO RIO GRANDE DO NORTE

**PREFEITURA MUNICIPAL DE SÍTIO NOVO SECRETARIA DE OBRAS E SERVIÇOS URBANOS**

Rua José Ferreira Lima, nº 46, centro – Sítio Novo Cep: 59.440-000 – CNPJ/MF: 08.160.756/0001-00 Fone: (84) 3252-0065

OBRA: PAVIMENTAÇÃO DE DIVERSAS RUAS DO CONJUNTO BELA VISTA NO MUNICÍPIO DE SÍTIO NOVO/RN.

LOCAL: DE SÍTIO NOVO-RN

DATA: 03/11/2023

COMPOSIÇÃO DO BDI						
ORDEM	Itens	Siglas	Preencher com valores dentro do intervalo admissível	Intervalo Admissível		
				Mínimo	Médio	Máximo
1	Taxa de rateio da Administração Central	<b>AC</b>	3,82%	3,00%	4,00%	5,50
2	Garantia / seguros	<b>S + G</b>	0,80%	0,80%	0,80%	1,00%
3	Taxa de Risco	<b>R</b>	1,00%	0,97%	1,27%	1,27%
4	Taxa de despesas financeiras	<b>DF</b>	1,02%	0,59%	1,23%	1,39%
5	lucro	<b>L</b>	6,16%	6,16%	7,40%	8,96%
6	Taxa de tributos(PIS,COFINS, ISS E CPRB)	<b>I</b>	8,65%			
Fórmula BDI conforme Acórdão TCU:						
$BDI = \frac{(1 + AC + S + R + G)(1 + DF)(1 + L)}{(1 - I)} - 1$		<b>BDI resultante</b>	<b>24,00%</b>			

Composição do percentual de BDI baseada no processo TC 036.076/2011-2 - Acórdão nº 2622/2013 – Plenário - Data da Sessão: 25/09/2013.

JOSE ANTONIO DOS SANTOS

PAIXAO:45687961000154

Assinado de forma digital por  
JOSE ANTONIO DOS SANTOS  
PAIXAO:45687961000154  
Dados: 2023.11.03 11:38:56 -03'00'

Eng. Civil Esp. José Antônio dos Santos Paixão  
CREA/RN: 211788870-4  
Fiscal de Obra



# CREA-RN

Conselho Regional de Engenharia e Agronomia do Rio Grande do Norte

CNPJ: 08.025.934/0001-90

Av Senador Salgado Filho, nº 1840  
CEP: 59056-000  
Tel: + 55 (84) 4006-7200

## COBRANÇA DE A.R.T.

**Pagador**  
PREFEITURA MUNICIPAL DE SITIO NOVO/RN  
**CPF/CNPJ**  
08.160.756/0001-00  
**Endereço**  
RUA JOSÉ FERREIRA LIMA, 46  
CENTRO - SÍTIO NOVO - RN - 59440000

**Representação numérica:** 10492.20187 01000.100840 20480.533973 7 95530000009662

<b>Agencia / Código Beneficiário</b> 2044 / 220180-1	<b>Número do Documento</b> 14000008204805339-2	<b>Data Emissão</b> 23/11/2023	<b>Data Vencimento</b> 03/12/2023
<b>Parcela</b> 1/1	<b>Valor do Documento</b> R\$ 96,62		

### Detalhes da Cobrança

ART CONTRATO/HONORARIOS - FAIXA 01 RN20230653393 R\$ 96,62

RECIBO DO PAGADOR

Autenticação Mecânica



Banco **104-0**

10492.20187 01000.100840 20480.533973 7 95530000009662

Local de Pagamento					Vencimento
<b>PREFERENCIALMENTE NAS CASAS LOTÉRICAS ATÉ O VALOR LIMITE.</b>					<b>03/12/2023</b>
Beneficiário					Agência / Código Beneficiário
<b>CREA-RN - Conselho Regional de Engenharia e Agronomia do Rio Grande do Norte</b>					<b>2044 / 220180-1</b>
Data Documento	Nº do Documento	Espécie Doc.	Aceite	Data Processamento	Nosso Número
<b>23/11/2023</b>	<b>8204805339</b>	<b>DM</b>	<b>N</b>	<b>23/11/2023</b>	<b>14000008204805339-2</b>
Uso do Banco	Carteira	Espécie Moeda	Quantidade Moeda	Valor Moeda	(=) Valor do Documento
	<b>RG</b>	<b>R\$</b>		<b>X</b>	<b>96,62</b>
Instruções (Texto de responsabilidade do beneficiário)					(-) Desconto
<b>PREFERENCIALMENTE NAS CASAS LOTÉRICAS ATÉ O VALOR LIMITE. NÃO RECEBER APÓS O VENCIMENTO. DÚVIDAS E ESCLARECIMENTOS, ACESSSE O WHATSAPP, ATRAVÉS DO Nº(84)99128-3827, DE 2ª À 6ª DAS 09H ÀS 16H. REFERENTE À COBRANÇA DE A.R.T.</b>					(-) Outras Deduções / Abatimento
Unidade Beneficiada					(+) Mora / Multa / Juros
<b>CREA-RN - Conselho Regional de Engenharia e Agronomia do Rio Grande do Norte</b>					(+) Outros Acréscimos
<b>08.025.934/0001-90</b>					(=) Valor Cobrado
<b>Av Senador Salgado Filho, nº 1840</b>					
Pagador					
<b>PREFEITURA MUNICIPAL DE SITIO NOVO/RN / Contratante: PREFEITURA MUNICIPAL DE SÍTIO NOVO/RN</b>					
<b>08.160.756/0001-00</b>					
<b>RUA JOSÉ FERREIRA LIMA, 46</b>					
<b>CENTRO - SÍTIO NOVO - RN - 59440000</b>					
					Código de Baixa

Autenticação Mecânica

FICHA DE COMPENSAÇÃO





**CREA-RN**

Conselho Regional de Engenharia e Agronomia do Rio Grande do Norte

CNPJ: 08.025.934/0001-90

Av Senador Salgado Filho, nº 1840

CEP: 59056-000

Tel: + 55 (84) 4006-7200

**COBRANÇA DE A.R.T.**

**Pagador**

PREFEITURA MUNICIPAL DE SITIO NOVO/RN

**CPF/CNPJ**

08.160.756/0001-00

**Endereço**

RUA JOSÉ FERREIRA LIMA, 46

CENTRO - SÍTIO NOVO - RN - 59440000

**Representação numérica:** 10492.20187 01000.100840 20478.015439 4 95330000009662

**Agencia / Código Beneficiário**

2044 / 220180-1

**Número do Documento**

14000008204780154-9

**Data Emissão**

03/11/2023

**Data Vencimento**

13/11/2023

**Parcela**

1/1

**Valor do Documento**

R\$ 96,62

**Detalhes da Cobrança**

ART CONTRATO/HONORARIOS - FAIXA 01

RN20230648214

R\$ 96,62

RECIBO DO PAGADOR

Autenticação Mecânica



Banco **104-0**

**10492.20187 01000.100840 20478.015439 4 95330000009662**

Local de Pagamento					Vencimento
<b>PREFERENCIALMENTE NAS CASAS LOTÉRICAS ATÉ O VALOR LIMITE.</b>					<b>13/11/2023</b>
Beneficiário					Agência / Código Beneficiário
<b>CREA-RN - Conselho Regional de Engenharia e Agronomia do Rio Grande do Norte</b>					<b>2044 / 220180-1</b>
Data Documento	Nº do Documento	Espécie Doc.	Aceite	Data Processamento	Nosso Número
<b>03/11/2023</b>	<b>8204780154</b>	<b>DM</b>	<b>N</b>	<b>03/11/2023</b>	<b>14000008204780154-9</b>
Uso do Banco	Carteira	Espécie Moeda	Quantidade Moeda	Valor Moeda	(=) Valor do Documento
	<b>RG</b>	<b>R\$</b>		<b>X</b>	<b>96,62</b>
Instruções (Texto de responsabilidade do beneficiário)					(-) Desconto
<b>PREFERENCIALMENTE NAS CASAS LOTÉRICAS ATÉ O VALOR LIMITE. NÃO RECEBER APÓS O VENCIMENTO. DÚVIDAS E ESCLARECIMENTOS, ACESSSE O WHATSAPP, ATRAVÉS DO Nº(84)99128-3827, DE 2ª À 6ª DAS 09H ÀS 16H. REFERENTE À COBRANÇA DE A.R.T.</b>					(-) Outras Deduções / Abatimento
Unidade Beneficiada					(+) Mora / Multa / Juros
<b>CREA-RN - Conselho Regional de Engenharia e Agronomia do Rio Grande do Norte</b>					(+) Outros Acréscimos
<b>08.025.934/0001-90</b>					(=) Valor Cobrado
<b>Av Senador Salgado Filho, nº 1840</b>					
Pagador					
<b>PREFEITURA MUNICIPAL DE SITIO NOVO/RN / Contratante: PREFEITURA MUNICIPAL DE SÍTIO NOVO/RN</b>					
<b>08.160.756/0001-00</b>					
<b>RUA JOSÉ FERREIRA LIMA, 46</b>					
<b>CENTRO - SÍTIO NOVO - RN - 59440000</b>					
					Código de Baixa

Autenticação Mecânica

**FICHA DE COMPENSAÇÃO**



PREFEITURA MUNICIPAL DE SÍTIO NOVO/RN  
CNPJ: 08.160.756/0001-00



Obra	Bancos	B.D.I.	Encargos
PAVIMENTAÇÃO DE DIVERSAS RUAS DO CONJUNTO BELA VISTA NO MUNICÍPIO DE SÍTIO NOVO/RN	SINAPI - 09/2023 - Rio Grande do Norte SBC - 10/2023 - Rio Grande do Norte SICRO3 - 07/2023 - Rio Grande do Norte SICRO2 - 11/2016 - Rio	24,0%	Não Desonerado: embutido nos preços unitário dos insumos de mão de obra, de acordo

Cronograma Físico e Financeiro				
Item	Descrição	Total Por Etapa	30 DIAS	60 DIAS
<b>1</b>	<b>SERVIÇOS PRELIMINARES</b>	<b>100,00%</b> <b>4.924,59</b>	100,00% 4.924,59	
1.1	FORNECIMENTO E INSTALAÇÃO DE PLACA DE OBRA COM CHAPA GALVANIZADA E ESTRUTURA DE MADEIRA. AF_03/2022_PS	100,00% 2.368,14	100,00% 2.368,14	
1.2	REGULARIZAÇÃO E COMPACTAÇÃO DE SUBLEITO DE SOLO PREDOMINANTEMENTE ARENOSO. AF_11/2019	100,00% 2.556,45	100,00% 2.556,45	
<b>2</b>	<b>PAVIMENTAÇÃO</b>	<b>100,00%</b> <b>232.825,51</b>	50,00% 116.412,76	50,00% 116.412,76
2.1	ASSENTAMENTO DE GUIA (MEIO-FIO) EM TRECHO RETO, CONFECCIONADA EM CONCRETO PRÉ-FABRICADO, DIMENSÕES 100X15X13X30 CM (COMPRIMENTO X BASE INFERIOR X BASE SUPERIOR X ALTURA), PARA VIAS URBANAS (USO VIÁRIO). AF_06/2016	100,00% 36.482,84	50,00% 18.241,42	50,00% 18.241,42
2.2	EXECUÇÃO DE PAVIMENTO EM PARALELEPÍPEDOS, REJUNTAMENTO COM ARGAMASSA TRAÇO 1:3 (CIMENTO E AREIA). AF_05/2020	100,00% 196.342,67	50,00% 98.171,34	50,00% 98.171,34
<b>Porcentagem</b>			<b>51,04%</b>	<b>48,96%</b>
<b>Custo</b>			<b>121.337,35</b>	<b>116.412,76</b>
<b>Porcentagem Acumulado</b>			<b>51,04%</b>	<b>100,0%</b>
<b>Custo Acumulado</b>			<b>121.337,34</b>	<b>237.750,10</b>

JOSE ANTONIO DOS SANTOS  
PAIXAO:45687961000154

Assinado de forma digital por JOSE ANTONIO DOS SANTOS  
PAIXAO:45687961000154  
Dados: 2023.11.03 11:29:24 -03'00'

Eng. Civil Esp. José Antônio dos Santos Paixão  
CREA/RN: 211788870-4  
Fiscal de Obra



TABELA DE ENCARGOS SOCIAIS			
	OBRA:	PAVIMENTAÇÃO DE DIVERSAS RUAS	FONTE
	DESCRIÇÃO	PAVIMENTAÇÃO DE DIVERSAS RUAS DO CONJUNTO BELA VISTA NO MUNICÍPIO DE SÍTIO NOVO/RN	SINAPI
			ORSE
LOCAL	SÍTIO NOVO/RN		REF. (NÃO DESONERADO)
			Setembro/23
			Setembro/23
COD	DESCRIÇÃO	HORA %	MES %

GRUPO A			
A1	INSS	0,00	0,00
A2	SESI	1,50	1,50
A3	SENAI	1,00	1,00
A4	INCRA	0,20	0,20
A5	SEBRAE	0,60	0,60
A6	Salário Educação	2,50	2,50
A7	Seguro Contra Acidentes de Trabalho	3,00	3,00
A8	FGTS	8,00	8,00
A9	SECONCI	0,00	0,00
<b>TOTAL</b>		<b>16,80</b>	<b>16,80</b>

GRUPO B			
B1	Repouso Semanal Remunerado	17,91	Não incide
B2	Feriados	4,24	Não incide
B3	Auxílio - Enfermidade	0,91	0,69
B4	13º Salário	10,89	8,33
B5	Licença Paternidade	0,08	0,06
B6	Faltas Justificadas	0,73	0,56
B7	Dias de Chuvas	1,36	Não incide
B8	Auxílio Acidente de Trabalho	0,12	0,09
B9	Férias Gozadas	9,54	7,30
B10	Salário Maternidade	0,03	0,02
<b>TOTAL</b>		<b>45,81</b>	<b>17,05</b>

GRUPO C			
C1	Aviso Prévio Indenizado	5,46	4,18
C2	Aviso Prévio Trabalhado	0,13	0,10
C3	Férias Indenizadas	3,68	2,82
C4	Depósito Rescisão Sem Justa Causa	4,53	3,47
C5	Indenização Adicional	0,46	0,35
<b>TOTAL</b>		<b>14,26</b>	<b>10,92</b>

GRUPO D			
D1	Reincidência de Grupo A sobre Grupo B	16,86	6,27
D2	Reincidência de Grupo A sobre Aviso Prévio Trabalhado e Reincidência do FGTS sobre Aviso Prévio	0,48	0,37
<b>TOTAL</b>		<b>17,34</b>	<b>6,64</b>

**Horista = 94,21%**  
**Mensalista = 51,41%**

JOSE ANTONIO DOS SANTOS  
 PAIXAO:45687961000154  
 54

Assinado de forma digital por  
 JOSE ANTONIO DOS SANTOS  
 PAIXAO:45687961000154  
 Dados: 2023.11.03 11:33:58  
 -03'00'

Eng. Civil Esp. José Antônio dos Santos Paixão  
 CREA/RN - 211788870-4  
 Fiscal de Obra



ESTADO DO RIO GRANDE DO NORTE  
PREFEITURA MUNICIPAL DE SÍTIO NOVO  
SECRETARIA MUNICIPAL DE OBRAS E SERVIÇOS URBANOS  
Rua José Ferreira Lima, nº46, Centro – Sítio Novo – Fone: 3252-0065

---

C.N.P.J. 08.160.756/0001-00 - CEP - 59.440-000

---

---

# MEMORIAL DESCRITIVO E ESPECIFICAÇÕES TÉCNICAS

---

---

**OBRA:** *PAVIMENTAÇÃO DE DIVERSAS RUAS DO CONJUNTO BELA VISTA NO MUNICÍPIO DE SÍTIO NOVO/R.*

**LOCAL:** *MUNICÍPIO DE SÍTIO NOVO / RN*



**ESTADO DO RIO GRANDE DO NORTE**  
**PREFEITURA MUNICIPAL DE SÍTIO NOVO**  
**SECRETARIA MUNICIPAL DE OBRAS E SERVIÇOS URBANOS**  
Rua José Ferreira Lima, nº46, Centro – Sítio Novo – Fone: 3252-0065

---

C.N.P.J. 08.160.756/0001-00 - CEP - 59.440-000

## **1 – GENERALIDADES**

Estas especificações técnicas regulamentam o uso e a qualidade dos materiais e serviços a serem utilizados durante a construção do sistema de pavimentação convencional em paralelepípedo com drenagem superficial.

Doravante, fica entendido que EMPREITEIRO é a empresa contratada para a execução da obra, ou seus prepostos; PROPRIETÁRIO é a prefeitura ou um de seus órgãos que contratou os serviços; FISCALIZAÇÃO é o engenheiro ou qualquer outra pessoa designada pelo PROPRIETÁRIO para fiscalizar a execução dos serviços.

A FISCALIZAÇÃO terá poderes para embargar materiais, suspender procedimentos ou serviços que não estejam de acordo com essas especificações e indicar e/ou especificar materiais que foram explicitados neste documento.

O EMPREITEIRO dará preferência à contratação da mão de obra local naqueles serviços que não exijam alta especialização.

O pessoal deverá ser experiente e esmerado, tanto em seguir as especificações, como no acabamento dos serviços. À FISCALIZAÇÃO reserva-se o direito de ordenar a exclusão, mediante notificação escrita à EMPREITEIRA, de qualquer empregado que ela julgue inapto às funções que desempenha, assim como de rejeitar os serviços incompatíveis com as especificações.

É vedado à FISCALIZAÇÃO dar ordens diretas ao encarregado e aos operários. Estas deverão ser transmitidas diretamente ao EMPREITEIRO ou seus prepostos. Deve haver sempre no local da obra, quando da ausência do responsável por seu andamento, um substituto com poderes suficientes para representá-lo na administração da mesma e nas relações com a FISCALIZAÇÃO. A indicação desse preposto deve ser feita à FISCALIZAÇÃO e por ela aprovada.

A EMPREITEIRA deverá assegurar a vigilância diurna e noturna dos diversos canteiros de obras. Os equipamentos pertencentes à Empreiteira, e destinados à obra, deverão sempre apresentar perfeitas condições de funcionamento.

Para a construção contratada, o EMPREITEIRO fornecerá todos os materiais e mão de obra, maquinismo, ferramentas, equipamentos e acessórios, água, luz, força, transporte e o que mais for necessário para a perfeita execução e completo acabamento da obra já citada, como também a placa indicativa da obra, a qual seguirá o padrão definido pelos órgãos conveniados e a regularização junto aos órgãos competentes, etc.



**ESTADO DO RIO GRANDE DO NORTE**  
**PREFEITURA MUNICIPAL DE SÍTIO NOVO**  
**SECRETARIA MUNICIPAL DE OBRAS E SERVIÇOS URBANOS**  
Rua José Ferreira Lima, nº46, Centro – Sítio Novo – Fone: 3252-0065

---

C.N.P.J. 08.160.756/0001-00 - CEP - 59.440-000

O EMPREITEIRO manterá na obra uma cópia da presente especificação, para orientação dos serviços.

Nenhuma modificação poderá ser feita no projeto sem o consentimento do autor do projeto ou do PROPRIETÁRIO, mesmo que as alterações não influam no valor da obra;

Não será permitido o uso de saibro para quaisquer fins, nesta obra.

## **2 – CONDIÇÕES LOCAIS**

A infra-estrutura dos logradouros proporcionam condições para se executar a pavimentação, a qual será em paralelepípedos pelo método convencional e a drenagem das águas pluviais se fará superficialmente através das calhas nas laterais do meio fio conforme projeto. As ruas a serem drenadas e pavimentadas encontram-se relacionadas na planilha de quantitativos e preços básicos e no cronograma físico-financeiro.

O objetivo da execução das obras de pavimentação é a eliminação da presença constante de acúmulo de águas nas depressões do solo natural, o que vem acarretando a presença de mosquitos e o conseqüente risco de transmissão de doenças, como também objetiva a melhor condição do tráfego de veículos e pedestres, promovendo assim uma melhor condição de habitação para as famílias ali residentes e a valorização dos imóveis.

## **3 – SERVIÇOS PRELIMINARES**

### **3.1. LIMPEZA DO TERRENO**

Os logradouros já estão com suas áreas perfeitamente limpas sem a presença de vegetação, sendo necessário apenas o patrolhamento para regularização do terreno antes do recebimento do colchão de areia para pavimentação. Será procedida, durante a execução da obra a remoção para local indicado pela Prefeitura Municipal, de todos os entulhos e detritos gerados pela execução da obra.

### **3.2. LOCAÇÃO DA OBRA**

A locação da pavimentação se fará com o emprego de equipamento (teodolito), e obedecerá às cotas definidas no projeto. Será observada a permanência de toda e qualquer referência de nível (RN) e de alinhamento, o que torna possível reconstruir ou aferir a locação em qualquer tempo e oportunidade.



**ESTADO DO RIO GRANDE DO NORTE**  
**PREFEITURA MUNICIPAL DE SÍTIO NOVO**  
**SECRETARIA MUNICIPAL DE OBRAS E SERVIÇOS URBANOS**  
Rua José Ferreira Lima, nº46, Centro – Sítio Novo – Fone: 3252-0065

---

C.N.P.J. 08.160.756/0001-00 - CEP - 59.440-000

### **3.4 TRABALHOS EM TERRA**

#### CONDIÇÕES GERAIS

- A regularização será executada prévia e isoladamente da construção de outra camada do pavimento.
- Cortes e aterros com espessuras superiores a 20 cm serão executados previamente à execução da regularização do subleito, de acordo com as especificações de terraplenagem.
- Não será permitida a execução dos serviços objeto desta Norma em dias de chuva.
- É responsabilidade da executante a proteção dos serviços e materiais contra a ação destrutiva das águas pluviais, do trânsito e de outros agentes que possam danificá-los.

#### EXECUÇÃO

- Toda a vegetação e material orgânico porventura existentes no leito da rodovia serão removidos.
- Após a execução de cortes, aterros e adição do material necessário para atingir o greide de projeto, procede-se a escarificação geral na profundidade de 20 cm, seguida de pulverização, umedecimento ou secagem, compactação e acabamento.

## **4 – PAVIMENTAÇÃO E DRENAGEM**

### **4.1. CARACTERÍSTICAS DOS MATERIAIS**

**Paralelepípedos** – De preferência os paralelepípedos deverão ser de rocha granítica.

- As rochas deverão ser de granulometria média ou fina, homogêneas, sem fendilhamentos e sem alterações, apresentando também condições satisfatórias de dureza e tenacidade. Os ensaios e especificações mais utilizados são os seguintes:

- Resistência à compressão simples: maior do que 1.000kg/cm<sup>2</sup>;
- Peso específico aparente: mínimo de 2.00kg/cm<sup>3</sup>;
- Absorção da água, depois de imerso durante 48 horas: menor do que 0.5% em peso.

- No que se refere à sua forma, os paralelepípedos devem apresentar faces plans, sem saliências e reentrâncias acentuadas, com maior rigor na face que deverá constituir a face exposta ao pavimento.

- As arestas deverão ser linhas retas e perpendiculares entre si, formando, nos casos mais comuns, paralelepípedos retângulos. Em nenhum caso as dimensões das faces inferiores poderão diferir das faces superiores em mais de 2cm.



**ESTADO DO RIO GRANDE DO NORTE**  
**PREFEITURA MUNICIPAL DE SÍTIO NOVO**  
**SECRETARIA MUNICIPAL DE OBRAS E SERVIÇOS URBANOS**  
Rua José Ferreira Lima, nº46, Centro – Sítio Novo – Fone: 3252-0065

---

C.N.P.J. 08.160.756/0001-00 - CEP - 59.440-000

- Dimensões:
  - Largura: 10 a 14cm;
  - Comprimento: 16 a 20cm;
  - Altura: 10 a 14cm.

**Meio-fio** – As guias de contorno deverão ser pré-moldadas em concreto. Deverão obedecer às especificações gerais do material usado para confecção dos paralelepípedos.

- Dimensões:
  - Largura: 15cm;
  - Comprimento: 100cm;
  - Altura: 30cm.

**Areia para base** – A areia a ser utilizada para essa etapa da pavimentação, poderá ser de rio ou de cava e deverá ser constituída de partículas limpas, duras e duráveis, dentro da seguinte granulometria:

- Peneira 03 – abertura 6,35 – passa 100%
- Peneira 200 – abertura 0,074 – passa 5 a 15%

**Material para rejuntamento** – O pavimento será rejuntado em duas etapas: a primeira etapa, após o assentamento dos paralelepípedos com argamassa de cimento e areia grossa no traço 1:3 em volume. A segunda etapa, após a compactação com uma argamassa de cimento e areia grossa no traço 1:3 em volume.

Para medir os materiais, será utilizada uma padiola com as seguintes dimensões internas: 40cm x 40cm x 22,5cm base e altura respectivamente.

A água utilizada na argamassa deverá ser isenta de impurezas, isto é, bem limpa.

#### **4.2. EQUIPAMENTOS**

- Compactador vibratório (sapo mecânico);
- Maco manual de peso superior a 35kg com 40 a 50cm de diâmetro na base;
- Ferramentas diversas e acessórios constantes de martelos de calceteiro, ponteiros de aço, pás, picaretas, carrinhos de mão, réguas, nível de pedreiro, cordel, vassouras, etc.

#### **4.3. ESCAVAÇÃO MANUAL**

As escavações das valas para assentamento do meio-fio como também outros serviços previstos abaixo do nível do terreno, serão executados conforme as indicações em projeto,



**ESTADO DO RIO GRANDE DO NORTE**  
**PREFEITURA MUNICIPAL DE SÍTIO NOVO**  
**SECRETARIA MUNICIPAL DE OBRAS E SERVIÇOS URBANOS**  
Rua José Ferreira Lima, nº46, Centro – Sítio Novo – Fone: 3252-0065

---

**C.N.P.J. 08.160.756/0001-00 - CEP - 59.440-000**

adotando-se todas as providências e cautelas para que se obtenha total segurança dos operários, garantia das propriedades vizinhas e integridade dos logradouros e redes públicas.

A execução dos trabalhos de escavações obedecerá naquilo que for aplicável, ao código de fundações e escavações, bem com as normas da ABNT, atinente ao assunto. As valas, logo após sua escavação e antes da aplicação do meio-fio, deverão ser apiloadas e copiosamente molhadas, ficando em perfeito estado de compactação.

#### **4.4. REATERRO APILOADO**

O lado externo dos meio-fios, oposto a pavimentação, deverá ser aterrado com piçarra em uma faixa de 1,00m de largura em toda sua extensão, com o nível do aterro começando na altura do meio-fio e terminando zero na área do terreno natural.

O aterro e reaterro serão em camadas sucessivas de altura máxima de 15cm, copiosamente molhada e energeticamente apiloadas, de modo a serem evitadas ulteriores fendas, trincas e desníveis, por recalque das camadas aterradas.

#### **4.5. CALHA PARA DRENAGEM**

Em toda extensão do meio-fio, a última fiada do paralelepípedo, será rebaixada em 7,00 cm com relação ao piso da pavimentação, sendo rejuntada com argamassa de cimento e areia no traço 1:3, ficando sua superfície perfeitamente definida e obedecendo a inclinação indicada em projetos, com a finalidade de conduzir as águas pluviais captadas pela pavimentação. Não haverá calha cortando a pavimentação nos cruzamentos das ruas.

#### **4.6. PAVIMENTAÇÃO PELO MÉTODO CONVENCIONAL**

O serviço de pavimentação será executado utilizando o método convencional, com pedras retangulares, terá execução primorosa, sendo utilizado pessoal qualificado e equipamentos adequados. O abaulamento na pavimentação será observado para que se ofereça a garantia de boa qualidade dos serviços executados.

O serviço obedecerá ao seguinte:

- Deverão estar concluídas todas as obras de terraplenagem, drenagem e ou saneamento quando for o caso, além de qualquer outro serviço que possa interferir na pavimentação.
- A regularização do sub-leito compreende a todo movimento de terra em corte e aterro com altura média de 20 cm até deixar o greide sem saliências e reentrâncias. Após a conclusão de tais serviços não será permitido o trânsito de veículos.

**Escolha das peças** – Não será permitido o recebimento de paralelepípedos e meio-fios com cortes defeituosos ou com variação de dimensões acima de 20%. O meio-fio obedecerá



**ESTADO DO RIO GRANDE DO NORTE**  
**PREFEITURA MUNICIPAL DE SÍTIO NOVO**  
**SECRETARIA MUNICIPAL DE OBRAS E SERVIÇOS URBANOS**  
Rua José Ferreira Lima, nº46, Centro – Sítio Novo – Fone: 3252-0065

---

**C.N.P.J. 08.160.756/0001-00 - CEP - 59.440-000**

ao padrão de espessura, altura e comprimento, sendo todas as pedras graníticas. A amostra de cada tipo de pedra será previamente submetida à aprovação da FISCALIZAÇÃO.

**Colchão de areia** – Após a verificação do atendimento às especificações, a areia deverá ser espalhada regularmente sobre o sub-leito preparado. A sua espessura deverá ser prevista no projeto de dimensionamento, devendo situar-se entre 10 e 12 cm.

**Aparelhos de níveis** – O aparelho das pedras deverá apresentar juntas perfeitamente definidas e amarradas, obedecendo aos níveis indicados no projeto.

**Assentamento de paralelepípedos** – Logo após a conclusão dos serviços da base de areia e determinados os pontos de níveis (cotas) nas linhas d'água e eixo da rua, deverão ter início os serviços de assentamento de paralelepípedos, normalmente ao eixo da pista e obedecendo ao abaulamento ou superelevação estabelecida pelo projeto. Em seguida distende-se fortemente um cordel pelas marcas das ponteiros e de ponteira a ponteira pelo eixo e um outro de cada ponteira às guias, normalmente ao eixo da pista. Entre o eixo e a guia outros cordéis transversais com espalhamento não superior a 2,50m (através de ponteiros auxiliares).

**Para o assentamento, proceder-se-á da seguinte forma:**

- Assentamento em trechos retos: Concluída a rede de cordéis, principia-se ao assentamento da primeira fileira, normal ao eixo. O eixo da pavimentação será constituído por uma linha de 03 paralelepípedos de cor mais clara resultante da extração em rocha calcária, a qual deverá ser disposta com a maior dimensão dos paralelepípedos acompanhando o eixo longitudinal do pavimento.
- As linhas seguintes serão executadas através dos processos normalmente utilizados para tal serviço. Os 02 últimos paralelepípedos antes de encostar no meio-fio, serão assentados com maior dimensão (comprimento) paralela ao eixo longitudinal do pavimento, formando a linha d'água para o escoamento das águas pluviais.
- O espaçamento entre os paralelepípedos, em qualquer situação, não deverá ser superior a 2,0cm.

**Rejuntamento:**

- O rejuntamento dos paralelepípedos será efetuado logo que seja terminado o seu assentamento. O intervalo entre uma e outra operação fica a critério da FISCALIZAÇÃO que, entretanto, deverá acompanhar de perto o assentamento, principalmente, em regiões chuvosas ou sujeitas a outras causas que possam danificar o calçamento já assentado, porém, ainda não fixado e protegido pelo rejuntamento.

**O rejuntamento será feito do seguinte modo:**





**ESTADO DO RIO GRANDE DO NORTE**  
**PREFEITURA MUNICIPAL DE SÍTIO NOVO**  
**SECRETARIA MUNICIPAL DE OBRAS E SERVIÇOS URBANOS**  
Rua José Ferreira Lima, nº46, Centro – Sítio Novo – Fone: 3252-0065

---

**C.N.P.J. 08.160.756/0001-00 - CEP - 59.440-000**

- Espalha-se inicialmente uma camada de argamassa com cimento e areia grossa no traço 1:3 sobre o pavimento por meio de vassouras adequadas, força-se a penetração desse material até preencher as juntas dos paralelepípedos.

**Compactação:**

- Logo após a conclusão do serviço de rejuntamento dos paralelepípedos, o calçamento será devidamente compactado com compactador vibratório (sapo mecânico) até ficar bem nivelado. Após a operação de compactação, aplica-se uma nova camada de argamassa no traço 1:2, em volume, espalhando com vassourão até o preenchimento de todas as juntas.

**Assentamento de Meio-fio:**

- Para o assentamento dos meio-fios, deverá ser aberta uma vala ao longo do bordo do sub-leito preparado, de acordo com o projeto, conforme alinhamento, perfil e dimensões estabelecidas. Uma vez concluída a escavação da vala, o fundo da mesma deverá ser regularizado e apiloado. Os recalques produzidos pelo apiloamento, serão corrigidos através da colocação de uma camada do próprio material escavado, devidamente apiloada, em operações contínuas, até chegar ao nível desejado.
- Acompanhando o alinhamento previsto no projeto, as guias serão colocadas dentro das valas, de modo que a face que não apresente falhas nem depressões.
- O meio-fio deverá ter suas juntas com argamassa de cimento e areia no traço 1:4.
- O material retirado quando da escavação da vala, deverá ser recolocado na mesma, ao lado do meio-fio já assentado e devidamente apiloado, logo que fique concluída a colocação das referidas peças.
- O alinhamento e perfil das guias deverão ser verificados antes do início do calçamento. Os desvios não poderão ser superiores a 20mm, em relação ao alinhamento e perfil projetados.
- As guias, após assentadas, niveladas e rejuntadas serão reaterradas e escoradas com material utilizado de base para execução das calçadas.



ESTADO DO RIO GRANDE DO NORTE  
PREFEITURA MUNICIPAL DE SÍTIO NOVO  
SECRETARIA MUNICIPAL DE OBRAS E SERVIÇOS URBANOS  
Rua José Ferreira Lima, nº46, Centro – Sítio Novo – Fone: 3252-0065

---

C.N.P.J. 08.160.756/0001-00 - CEP - 59.440-000

**6 – LIMPEZA DA OBRA**

Após conclusão da obra, será feita uma rigorosa limpeza em toda a área construída, todos os resíduos ou entulhos remanescentes da sua execução deverão ser removidos do local para outra área indicada pela Prefeitura Municipal. O material resultante da limpeza deverá ser depositado em local apropriado, longe do alcance de curiosos e de centros urbanos. O depósito deverá ser feito de modo a não agredir o meio ambiente.

Atenciosamente,

Sítio Novo/RN, 03 de novembro de 2023

JOSE ANTONIO DOS SANTOS  
PAIXAO:45687961000154  
154

Assinado de forma digital por  
JOSE ANTONIO DOS SANTOS  
PAIXAO:45687961000154  
Dados: 2023.11.03 11:06:36  
-03'00'

---

Eng. Civil Esp. José Antônio dos Santos Paixão  
CREA 211788870-4  
Fiscal de Obra



Obra
PAVIMENTAÇÃO DE DIVERSAS RUAS DO CONJUNTO BELA VISTA NO MUNICÍPIO DE SÍTIO NOVO/RN

Memória de Cálculo

Item	Descrição	Und	Quant.	Memória de Cálculo
1	<b>SERVIÇOS PRELIMINARES</b>			
1.1	FORNECIMENTO E INSTALAÇÃO DE PLACA DE OBRA COM CHAPA GALVANIZADA E ESTRUTURA DE MADEIRA. AF_03/2022_PS	m <sup>2</sup>	6,0	= 3,00*2,00
1.2	REGULARIZAÇÃO E COMPACTAÇÃO DE SUBLEITO DE SOLO PREDOMINANTEMENTE ARENOSO. AF_11/2019	m <sup>2</sup>	1.681,88	= (7,00*120,24)+(7,00*120,00)
2	<b>PAVIMENTAÇÃO</b>			
2.1	ASSENTAMENTO DE GUIA (MEIO-FIO) EM TRECHO RETO, CONFECCIONADA EM CONCRETO PRÉ-FABRICADO, DIMENSÕES 100X15X13X30 CM (COMPRIMENTO X BASE INFERIOR X BASE SUPERIOR X ALTURA), PARA VIAS URBANAS (USO VIÁRIO). AF_06/2016	M	480,48	= (120,00+120,00)+(120,24+120,24)
2.2	EXECUÇÃO DE PAVIMENTO EM PARALELEPÍPEDOS, REJUNTAMENTO COM ARGAMASSA TRAÇO 1:3 (CIMENTO E AREIA). AF_05/2020	m <sup>2</sup>	1.681,88	= (7,00*120,24)+(7,00*120,00)

<b>Total sem</b>	<b>191.752,10</b>
<b>Total do</b>	<b>45.998,00</b>
<b>Total Geral</b>	<b>237.750,10</b>

JOSE ANTONIO DOS  
SANTOS

PAIXAO:45687961000154

Assinado de forma digital por  
JOSE ANTONIO DOS SANTOS  
PAIXAO:45687961000154  
Dados: 2023.11.03 11:07:27 -03'00'

Eng. Civil Esp. José Antônio dos Santos Paixão  
CREA/RN: 211788870-4  
Fiscal de Obra

PREFEITURA MUNICIPAL DE SÍTIO NOVO/RN  
CNPJ: 08.160.756/0001-00



Obra	Bancos	B.D.I.	Encargos Sociais
PAVIMENTAÇÃO DE DIVERSAS RUAS DO CONJUNTO BELA VISTA NO MUNICÍPIO DE SÍTIO NOVO/RN	SINAPI - 09/2023 - Rio Grande do Norte SBC - 10/2023 - Rio Grande do Norte SICRO3 - 07/2023 - Rio Grande do Norte	24,0%	Não Desonerado: embutido nos preços unitário dos insumos de mão de obra, de acordo com as bases.

**Orçamento Sintético**

Item	Código	Banco	Descrição	Und	Quant.	Valor Unit	Valor Unit com BDI	Total	Peso (%)
<b>1</b>			<b>SERVIÇOS PRELIMINARES</b>					<b>4.924,59</b>	<b>2,07 %</b>
1.1	103689	SINAPI	FORNECIMENTO E INSTALAÇÃO DE PLACA DE OBRA COM CHAPA GALVANIZADA E ESTRUTURA DE MADEIRA. AF_03/2022_PS	m²	6	318,30	394,69	2.368,14	1,00 %
1.2	100577	SINAPI	REGULARIZAÇÃO E COMPACTAÇÃO DE SUBLEITO DE SOLO PREDOMINANTEMENTE ARENOSO. AF_11/2019	m²	1681,88	1,23	1,52	2.556,45	1,08 %
<b>2</b>			<b>PAVIMENTAÇÃO</b>					<b>232.825,51</b>	<b>97,93 %</b>
2.1	94273	SINAPI	ASSENTAMENTO DE GUIA (MEIO-FIO) EM TRECHO RETO, CONFECCIONADA EM CONCRETO PRÉ-FABRICADO, DIMENSÕES 100X15X13X30 CM (COMPRIMENTO X BASE INFERIOR X BASE SUPERIOR X ALTURA), PARA VIAS URBANAS (USO VIÁRIO). AF_06/2016	M	480,48	61,24	75,93	36.482,84	15,35 %
2.2	101169	SINAPI	EXECUÇÃO DE PAVIMENTO EM PARALELEPÍPEDOS, REJUNTAMENTO COM ARGAMASSA TRAÇO 1:3 (CIMENTO E AREIA). AF_05/2020	m²	1681,88	94,15	116,74	196.342,67	82,58 %

<b>Total sem BDI</b>	<b>191.752,10</b>
<b>Total do BDI</b>	<b>45.998,00</b>
<b>Total Geral</b>	<b>237.750,10</b>

JOSE ANTONIO DOS  
SANTOS

PAIXAO:45687961000154

Assinado de forma digital por  
JOSE ANTONIO DOS SANTOS  
PAIXAO:45687961000154  
Dados: 2023.11.03 11:07:07 -03'00'

Eng. Civil Esp. José Antônio dos Santos Paixão  
CREA/RN: 211788870-4  
Fiscal de Obra

PREFEITURA MUNICIPAL DE SÍTIO NOVO/RN

CNPJ: 08.160.756/0001-00



<b>Obra</b>	<b>Bancos</b>	<b>B.D.I.</b>	<b>Encargos Sociais</b>
PAVIMENTAÇÃO DE DIVERSAS RUAS DO CONJUNTO BELA VISTA NO MUNICÍPIO DE SÍTIO NOVO/RN	SINAPI - 09/2023 - Rio Grande do Norte SBC - 10/2023 - Rio Grande do Norte SICRO3 - 07/2023 - Rio Grande do Norte	24,0%	Não Desonerado: embutido nos preços unitário dos insumos de mão de obra, de acordo com as bases.

**Planilha Orçamentária Analítica**

1			SERVIÇOS PRELIMINARES					4.924,59
1.1	Código	Banco	Descrição	Tipo	Und	Quant.	Valor Unit	Total
Composição	103689	SINAPI	FORNECIMENTO E INSTALAÇÃO DE PLACA DE OBRA COM CHAPA GALVANIZADA E ESTRUTURA DE MADEIRA. AF_03/2022_PS	PAVI - PAVIMENTAÇÃO	m²	1,0000000	318,30	318,30
Composição Auxiliar	102234	SINAPI	PINTURA IMUNIZANTE PARA MADEIRA, 2 DEMÃOS. AF_01/2021	PINT - PINTURAS	m²	0,5000000	21,15	10,57
Composição Auxiliar	88262	SINAPI	CARPINTEIRO DE FORMAS COM ENCARGOS COMPLEMENTARES	SEDI - SERVIÇOS DIVERSOS	H	0,3729000	22,83	8,51
Composição Auxiliar	88316	SINAPI	SERVEENTE COM ENCARGOS COMPLEMENTARES	SEDI - SERVIÇOS DIVERSOS	H	1,1186000	19,66	21,99
Insumo	00004509	SINAPI	SARRAFO *2,5 X 10* CM EM PINUS, MISTA OU EQUIVALENTE DA REGIAO - BRUTA	Material	M	3,2083000	8,26	26,50
Insumo	00004813	SINAPI	PLACA DE OBRA (PARA CONSTRUCAO CIVIL) EM CHAPA GALVANIZADA *N. 22*, ADESIVADA, DE *2,4 X 1,2* M (SEM POSTES PARA FIXACAO)	Material	m²	1,0000000	250,00	250,00
Insumo	00005065	SINAPI	PREGO DE ACO POLIDO COM CABECA 10 X 10 (7/8 X 17)	Material	KG	0,0113000	40,63	0,45
Insumo	00005069	SINAPI	PREGO DE ACO POLIDO COM CABECA 17 X 27 (2 1/2 X 11)	Material	KG	0,0132000	21,77	0,28

MO sem LS => 25,80      LS => 0,00      MO com LS => 25,80  
 Valor do BDI => 76,39      Valor com BDI => 394,69  
**Quant. => 6,0000000      Preço Total => 2.368,14**

1.2	Código	Banco	Descrição	Tipo	Und	Quant.	Valor Unit	Total
Composição	100577	SINAPI	REGULARIZAÇÃO E COMPACTAÇÃO DE SUBLEITO DE SOLO PREDOMINANTEMENTE ARENOSO. AF_11/2019	PAVI - PAVIMENTAÇÃO	m²	1,0000000	1,23	1,23
Composição Auxiliar	5901	SINAPI	CAMINHÃO PIPA 10.000 L TRUCADO, PESO BRUTO TOTAL 23.000 KG, CARGA ÚTIL MÁXIMA 15.935 KG, DISTÂNCIA ENTRE EIXOS 4,8 M, POTÊNCIA 230 CV, INCLUSIVE TANQUE DE AÇO PARA TRANSPORTE DE ÁGUA - CHP DIURNO. AF_06/2014	CHOR - CUSTOS HORÁRIOS DE MÁQUINAS E EQUIPAMENTOS	CHP	0,0010000	321,21	0,32
Composição Auxiliar	5903	SINAPI	CAMINHÃO PIPA 10.000 L TRUCADO, PESO BRUTO TOTAL 23.000 KG, CARGA ÚTIL MÁXIMA 15.935 KG, DISTÂNCIA ENTRE EIXOS 4,8 M, POTÊNCIA 230 CV, INCLUSIVE TANQUE DE AÇO PARA TRANSPORTE DE ÁGUA - CHI DIURNO. AF_06/2014	CHOR - CUSTOS HORÁRIOS DE MÁQUINAS E EQUIPAMENTOS	CHI	0,0020000	73,14	0,14

PREFEITURA MUNICIPAL DE SÍTIO NOVO/RN  
CNPJ: 08.160.756/0001-00

Composição Auxiliar	5932	SINAPI	MOTONIVELADORA POTÊNCIA BÁSICA LÍQUIDA (PRIMEIRA MARCHA) 125 HP, PESO BRUTO 13032 KG, LARGURA DA LÂMINA DE 3,7 M - CHP DIURNO. AF_06/2014	CHOR - CUSTOS HORÁRIOS DE MÁQUINAS E EQUIPAMENTOS	CHP	0,0001000	256,33	0,02		
Composição Auxiliar	5934	SINAPI	MOTONIVELADORA POTÊNCIA BÁSICA LÍQUIDA (PRIMEIRA MARCHA) 125 HP, PESO BRUTO 13032 KG, LARGURA DA LÂMINA DE 3,7 M - CHI DIURNO. AF_06/2014	CHOR - CUSTOS HORÁRIOS DE MÁQUINAS E EQUIPAMENTOS	CHI	0,0030000	99,41	0,29		
Composição Auxiliar	88316	SINAPI	SERVENTE COM ENCARGOS COMPLEMENTARES	SEDI - SERVIÇOS DIVERSOS	H	0,0030000	19,66	0,05		
Composição Auxiliar	96463	SINAPI	ROLO COMPACTADOR DE PNEUS, ESTÁTICO, PRESSÃO VARIÁVEL, POTÊNCIA 110 HP, PESO SEM/COM LASTRO 10,8/27 T, LARGURA DE ROLAGEM 2,30 M - CHP DIURNO. AF_06/2017	CHOR - CUSTOS HORÁRIOS DE MÁQUINAS E EQUIPAMENTOS	CHP	0,0010000	228,21	0,22		
Composição Auxiliar	96464	SINAPI	ROLO COMPACTADOR DE PNEUS, ESTÁTICO, PRESSÃO VARIÁVEL, POTÊNCIA 110 HP, PESO SEM/COM LASTRO 10,8/27 T, LARGURA DE ROLAGEM 2,30 M - CHI DIURNO. AF_06/2017	CHOR - CUSTOS HORÁRIOS DE MÁQUINAS E EQUIPAMENTOS	CHI	0,0020000	98,15	0,19		
					MO sem LS =>	0,27	LS =>	0,00	MO com LS =>	0,27
					Valor do BDI =>	0,29			Valor com BDI =>	1,52
					<b>Quant. =&gt;</b>	<b>1.681,8800000</b>	<b>Preço Total =&gt;</b>	<b>2.556,45</b>		

<b>2</b>			<b>PAVIMENTAÇÃO</b>					<b>232.825,51</b>		
<b>2.1</b>	<b>Código</b>	<b>Banco</b>	<b>Descrição</b>	<b>Tipo</b>	<b>Und</b>	<b>Quant.</b>	<b>Valor Unit</b>	<b>Total</b>		
Composição	94273	SINAPI	ASSENTAMENTO DE GUIA (MEIO-FIO) EM TRECHO RETO, CONFECCIONADA EM CONCRETO PRÉ-FABRICADO, DIMENSÕES 100X15X13X30 CM (COMPRIMENTO X BASE INFERIOR X BASE SUPERIOR X ALTURA), PARA VIAS URBANAS (USO VIÁRIO). AF_06/2016	DROP - DRENAGEM/OBRAS DE CONTENÇÃO / POÇOS DE VISITA E CAIXAS	M	1,0000000	61,24	61,24		
Composição Auxiliar	88309	SINAPI	PEDREIRO COM ENCARGOS COMPLEMENTARES	SEDI - SERVIÇOS DIVERSOS	H	0,3940000	24,10	9,49		
Composição Auxiliar	88316	SINAPI	SERVENTE COM ENCARGOS COMPLEMENTARES	SEDI - SERVIÇOS DIVERSOS	H	0,3940000	19,66	7,74		
Composição Auxiliar	88629	SINAPI	ARGAMASSA TRAÇO 1:3 (EM VOLUME DE CIMENTO E AREIA MÉDIA ÚMIDA), PREPARO MANUAL. AF_08/2019	SEDI - SERVIÇOS DIVERSOS	m³	0,0020000	603,89	1,20		
Insumo	00000370	SINAPI	AREIA MÉDIA - POSTO JAZIDA/FORNECEDOR (RETIRADO NA JAZIDA, SEM TRANSPORTE)	Material	m³	0,0070000	100,00	0,70		
Insumo	00004059	SINAPI	MEIO-FIO OU GUIA DE CONCRETO, PRE-MOLDADO, COMP 1 M, *30 X 12/15* CM (H X L1/L2)	Material	M	1,0050000	41,91	42,11		
					MO sem LS =>	12,55	LS =>	0,00	MO com LS =>	12,55
					Valor do BDI =>	14,69			Valor com BDI =>	75,93
					<b>Quant. =&gt;</b>	<b>480,4800000</b>	<b>Preço Total =&gt;</b>	<b>36.482,84</b>		

<b>2.2</b>	<b>Código</b>	<b>Banco</b>	<b>Descrição</b>	<b>Tipo</b>	<b>Und</b>	<b>Quant.</b>	<b>Valor Unit</b>	<b>Total</b>
Composição	101169	SINAPI	EXECUÇÃO DE PAVIMENTO EM PARALELEPÍPEDOS, REJUNTAMENTO COM ARGAMASSA TRAÇO 1:3 (CIMENTO E AREIA). AF_05/2020	PAVI - PAVIMENTAÇÃO	m²	1,0000000	94,15	94,15

PREFEITURA MUNICIPAL DE SÍTIO NOVO/RN  
CNPJ: 08.160.756/0001-00

Composição Auxiliar	5684	SINAPI	ROLO COMPACTADOR VIBRATÓRIO DE UM CILINDRO AÇO LISO, POTÊNCIA 80 HP, PESO OPERACIONAL MÁXIMO 8,1 T, IMPACTO DINÂMICO 16,15 / 9,5 T, LARGURA DE TRABALHO 1,68 M - CHP DIURNO. AF_06/2014	CHOR - CUSTOS HORÁRIOS DE MÁQUINAS E EQUIPAMENTOS	CHP	0,0031000	169,17	0,52		
Composição Auxiliar	5685	SINAPI	ROLO COMPACTADOR VIBRATÓRIO DE UM CILINDRO AÇO LISO, POTÊNCIA 80 HP, PESO OPERACIONAL MÁXIMO 8,1 T, IMPACTO DINÂMICO 16,15 / 9,5 T, LARGURA DE TRABALHO 1,68 M - CHI DIURNO. AF_06/2014	CHOR - CUSTOS HORÁRIOS DE MÁQUINAS E EQUIPAMENTOS	CHI	0,1309000	71,85	9,40		
Composição Auxiliar	88260	SINAPI	CALCETEIRO COM ENCARGOS COMPLEMENTARES	SEDI - SERVIÇOS DIVERSOS	H	0,4021000	23,93	9,62		
Composição Auxiliar	88316	SINAPI	SERVEENTE COM ENCARGOS COMPLEMENTARES	SEDI - SERVIÇOS DIVERSOS	H	0,4021000	19,66	7,90		
Composição Auxiliar	88628	SINAPI	ARGAMASSA TRAÇO 1:3 (EM VOLUME DE CIMENTO E AREIA MÉDIA ÚMIDA), PREPARO MECÂNICO COM BETONEIRA 400 L. AF_08/2019	SEDI - SERVIÇOS DIVERSOS	m³	0,0204000	528,23	10,77		
Insumo	00000367	SINAPI	AREIA GROSSA - POSTO JAZIDA/FORNECEDOR (RETIRADO NA JAZIDA, SEM TRANSPORTE)	Material	m³	0,1140000	101,30	11,54		
Insumo	00004385	SINAPI	PARALELEPIEDO GRANITICO OU BASALTICO, PARA PAVIMENTACAO, SEM FRETE (VARIACAO REGIONAL DE PECAS POR M2)	Material	MIL	0,0330000	1.345,70	44,40		
					MO sem LS =>	17,57	LS =>	0,00	MO com LS =>	17,57
					Valor do BDI =>	22,59			Valor com BDI =>	116,74
					<b>Quant. =&gt;</b>	<b>1.681,8800000</b>	<b>Preço Total =&gt;</b>	<b>196.342,67</b>		

<b>Total sem BDI</b>	<b>191.752,10</b>
<b>Total do BDI</b>	<b>45.998,00</b>
<b>Total Geral</b>	<b>237.750,10</b>

JOSE ANTONIO DOS  
SANTOS  
PAIXAO:45687961000154

Assinado de forma digital por  
JOSE ANTONIO DOS SANTOS  
PAIXAO:45687961000154  
Dados: 2023.11.03 11:07:48 -03'00'

Eng. Civil Esp. José Antônio dos Santos Paixão  
CREA/RN: 21178870-4  
Fiscal de Obra



**Anotação de Responsabilidade Técnica - ART**  
Lei nº 6.496, de 7 de dezembro de 1977

**CREA-RN**

**ART Obra/Serviço**

**Conselho Regional de Engenharia e Agronomia do Rio Grande do Norte**

INICIAL

**1. Responsável Técnico**

**JOSÉ ANTÔNIO DOS SANTOS PAIXÃO**

Título profissional: **ENGENHEIRO CIVIL, ESP. EM MASTER EM ANÁLISE E DIMENSIONAMENTO DE ESTRUTURAS, ESP. EM GERENCIAMENTO E EMPREENDIMENTOS NA CONSTRUÇÃO CIVIL, ESPECIALIZAÇÃO EM ENGENHARIA DE ENERGIAS RENOVÁVEIS**

RNP: 2117888704  
Registro: 2117888704RN

Empresa contratada: **JOSE ANTONIO DOS SANTOS PAIXÃO**

Registro: 2000092917-RN

**2. Dados do Contrato**

Contratante: **PREFEITURA MUNICIPAL DE SÍTIO NOVO/RN**  
**RUA JOSÉ FERREIRA LIMA**

CPF/CNPJ: 08.160.756/0001-00  
Nº: 46

Complemento:

Bairro: **CENTRO**

Cidade: **SÍTIO NOVO**

UF: **RN**

CEP: 59440000

Contrato: **Não especificado**

Celebrado em: **23/11/2023**

Valor: **R\$ 2.200,00**

Tipo de contratante: **Pessoa Jurídica de Direito Público**

Ação Institucional: **NÃO SE APLICA**

**3. Dados da Obra/Serviço**

**RUA DIVERSAS RUAS DO MUNICÍPIO DE SÍTIO NOVO/RN**

Nº: S/N

Complemento: **DIVERSAS RUAS**

Bairro: **CENTRO**

Cidade: **SÍTIO NOVO**

UF: **RN**

CEP: 59440000

Data de Início: **23/11/2023**

Previsão de término: **23/10/2024**

Coordenadas Geográficas: **0, 0**

Finalidade: **Infra-estrutura**

Código: **Não Especificado**

Proprietário: **PREFEITURA MUNICIPAL DE SÍTIO NOVO/RN**

CPF/CNPJ: 08.160.756/0001-00

**4. Atividade Técnica**

	Quantidade	Unidade
14 - Elaboração		
80 - Projeto > TRANSPORTES > INFRAESTRUTURA URBANA > DE PAVIMENTAÇÃO > #4.2.1.2 - ASFÁLTICA PARA VIAS URBANAS	8.805,50	m2
35 - Elaboração de orçamento > TRANSPORTES > INFRAESTRUTURA URBANA > DE PAVIMENTAÇÃO > #4.2.1.2 - ASFÁLTICA PARA VIAS URBANAS	8.805,50	m2
80 - Projeto > TRANSPORTES > SINALIZAÇÃO > DE SINALIZAÇÃO > #4.9.1.1 - URBANA	1,00	un
80 - Projeto > CONSTRUÇÃO CIVIL > EDIFICAÇÕES > DE ACESSIBILIDADE DE EDIFICAÇÃO > #1.1.3.4 - PARA FINS DIVERSOS	1,00	un
38 - Especificação > TRANSPORTES > INFRAESTRUTURA URBANA > DE PAVIMENTAÇÃO > #4.2.1.2 - ASFÁLTICA PARA VIAS URBANAS	1,00	un
18 - Fiscalização		
60 - Fiscalização de obra > TRANSPORTES > INFRAESTRUTURA URBANA > DE PAVIMENTAÇÃO > #4.2.1.2 - ASFÁLTICA PARA VIAS URBANAS	8.805,50	m2

Após a conclusão das atividades técnicas o profissional deve proceder a baixa desta ART

**5. Observações**

ELABORAÇÃO DE PROJETOS, PLANILHAS ORÇAMENTÁRIAS, MEMORIAL DESCRITIVO E FISCALIZAÇÃO PARA OBRA DO CAPEAMENTO ASFÁLTICO COM SINALIZAÇÃO VERTICAL E HORIZONTAL DE DIVERSAS RUAS DO MUNICÍPIO DE SÍTIO NOVO/RN. ART VINCULADA A ART DE CARGO E FUNÇÃO Nº RN20220481910

**6. Declarações**

- Declaro que estou cumprindo as regras de acessibilidade previstas nas normas técnicas da ABNT, na legislação específica e no decreto n. 5296/2004.

- Cláusula Compromissória: Qualquer conflito ou litígio originado do presente contrato, bem como sua interpretação ou execução, será resolvido por arbitragem, de acordo com a Lei no. 9.307, de 23 de setembro de 1996, por meio do Centro de Mediação e Arbitragem - CMA vinculado ao Crea-RN, nos termos do respectivo regulamento de arbitragem que, expressamente, as partes declaram concordar

- Declaro que as atividades sob responsabilidade deste profissional, registradas nesta ART, estão de acordo e se restringem as minhas atribuições.

**7. Entidade de Classe**

SEM INDICACAO DE ENTIDADE DE CLASSE

A autenticidade desta ART pode ser verificada em: <http://crea-rn.sitac.com.br/publico/>, com a chave: WY1zY  
Impresso em: 23/11/2023 às 08:49:52 por: , ip: 177.8.181.102







Anotação de Responsabilidade Técnica - ART  
Lei nº 6.496, de 7 de dezembro de 1977

CREA-RN

ART Obra/Serviço

Conselho Regional de Engenharia e Agronomia do Rio Grande do Norte

INICIAL

8. Assinaturas

Declaro serem verdadeiras as informações acima

JOSÉ ANTÔNIO DOS SANTOS PAIXÃO - CPF: 107.492.884-93

\_\_\_\_\_, \_\_\_\_\_ de \_\_\_\_\_ de \_\_\_\_\_  
Local data

PREFEITURA MUNICIPAL DE SÍTIO NOVO/RN - CNPJ: 08.160.756/0001-00

9. Informações

10. Valor

RASCUNHO  
DOCUMENTO SEM VALIDADE

A autenticidade desta ART pode ser verificada em: <http://crea-rn.sitac.com.br/publico/>, com a chave: WY1zY  
Impresso em: 23/11/2023 às 08:49:53 por: , ip: 177.8.181.102



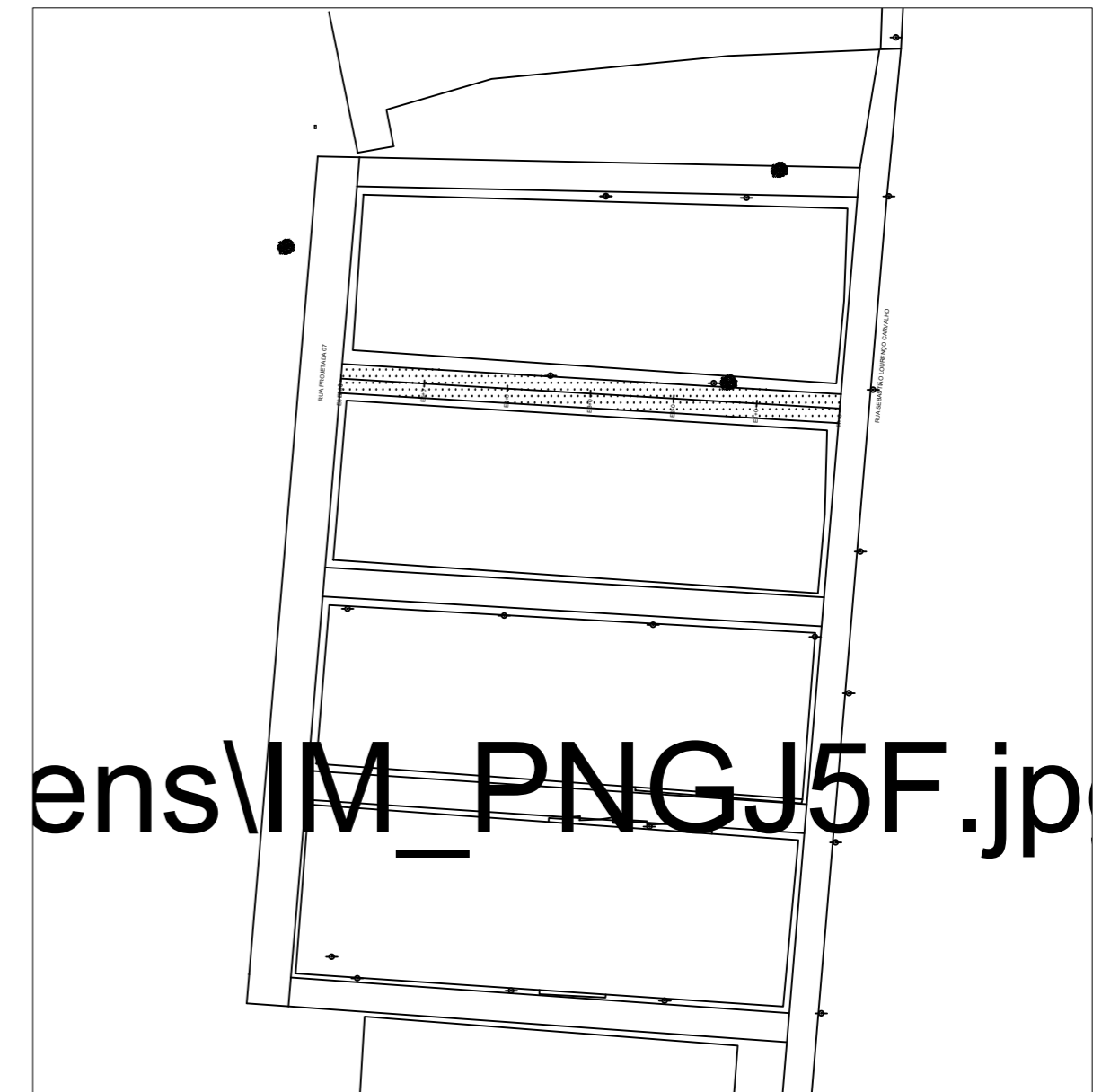
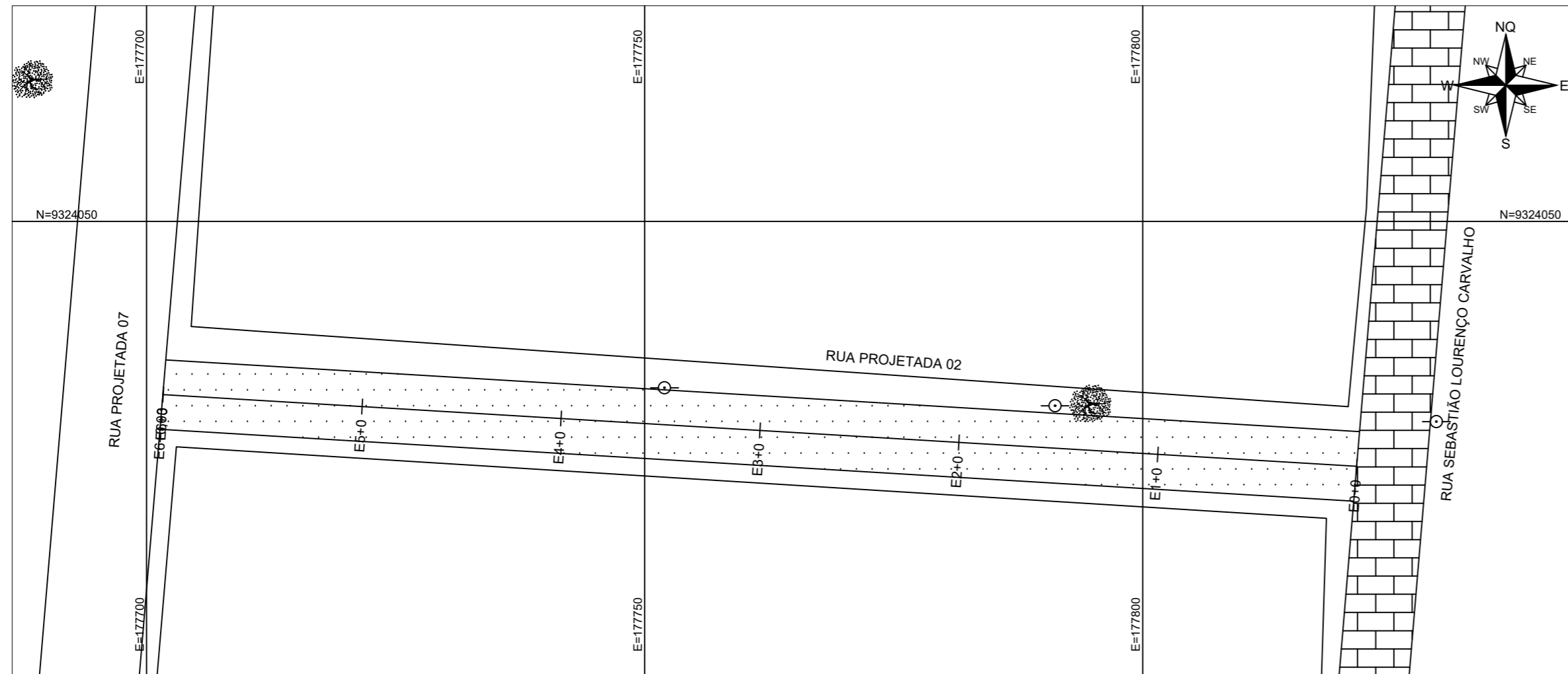

ens\IM\_PNGJ5F.jp

RUA PROJETADA 02 - E0+0 ATÉ E6+0,03  
PERFIL LONGITUDINAL - ESC.: V=1:100 H=1:1000

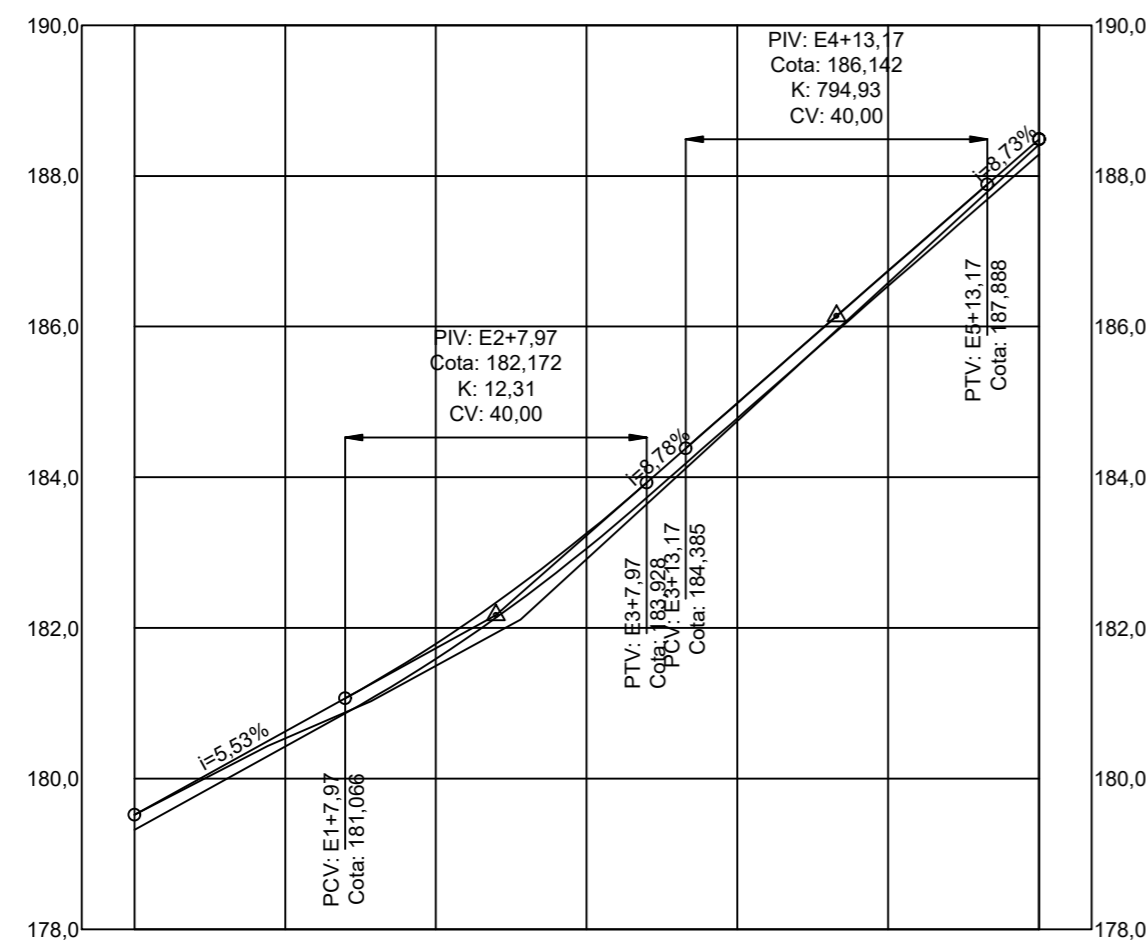

ESTACAS	E0+0	E1+0	E2+0	E3+0	E4+0	E5+0	E6+0,03
COTAS DO TERRENO	179,520	180,532	181,496	182,914	184,748	186,581	188,414
GREIDE PROJETADO	179,520	180,626	181,791	183,255	184,985	186,737	188,487

QUADRO BÁSICO DE CUBAÇÃO - VOLUME DE CORTE E ATERRO SIMPLES										
Alinhamento: RUA PROJETADA 02						Larg. Reg.: 7,00m		Alt. Reg.: 0,20m		
Estacas		Cotas (m)			Áreas (m²)		Volume Parcial (m³)		Volume Acumulado (m³)	
Estacas	Elemento	Greide	Ter. Natural	Regula.	Corte	Aterro	Corte	Aterro	Corte	Aterro
E0+0	INI	179,520	179,520	179,320	1,40	0,00	0,00	0,00	0,00	0,00
E1+0	-	180,626	180,532	180,426	0,74	0,00	21,42	0,00	21,42	0,00
E1+7,97	PCV	181,066	180,877	180,866	0,08	0,00	3,27	0,00	24,68	0,00
E2+0	-	181,791	181,496	181,591	0,00	0,66	0,47	3,97	25,16	3,97
E2+7,97	PIV	182,335	181,932	182,135	0,00	1,42	0,00	8,29	25,16	12,25
E3+0	-	183,255	182,914	183,055	0,00	0,98	0,00	14,46	25,16	26,71
E3+7,97	PTV	183,928	183,645	183,728	0,00	0,59	0,00	6,25	25,16	32,95
E3+13,17	PCV	184,385	184,122	184,185	0,00	0,45	0,00	2,68	25,16	35,64
E4+0	-	184,985	184,748	184,785	0,00	0,26	0,00	2,40	25,16	38,04
E4+13,17	PIV	186,139	185,955	185,939	0,11	0,00	0,75	1,70	25,90	39,74
E5+0	-	186,737	186,581	186,537	0,31	0,00	1,45	0,00	27,35	39,74
E5+13,17	PTV	187,888	187,789	187,688	0,71	0,00	6,71	0,00	34,06	39,74
E6+0	-	188,484	188,414	188,284	0,92	0,00	5,54	0,00	39,60	39,74
E6+0,03	FIM	188,487	188,417	188,287	0,92	0,00	0,03	0,00	39,63	39,74

<b>P.M.S.N.</b>		Assunto: <b>Levantamento Topográfico Georeferenciado</b>	
Contratante: <b>Prefeitura Municipal de Sitio Novo/RN</b>			
Área a ser pavimentada : <b>840,00 m²</b>	Local: <b>Rua Projetada 02, Bela Vista</b>	Projeto: <b>Pavimentação</b>	
Data: <b>Mai / 2022</b>	Escala: <b>1/500</b>	Desenho: <b>Maria Vilma</b>	Prancha: <b>01/01</b>

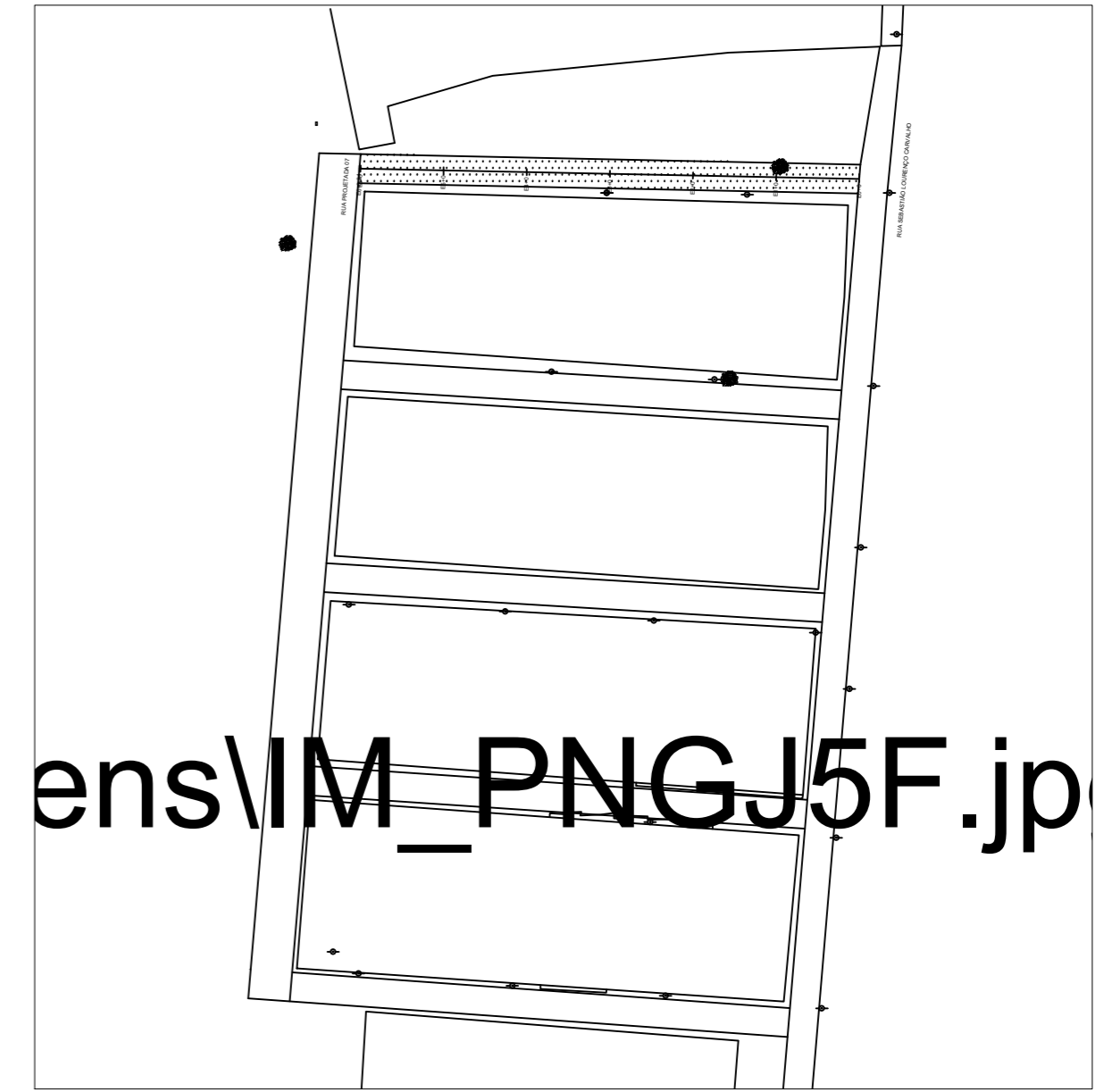
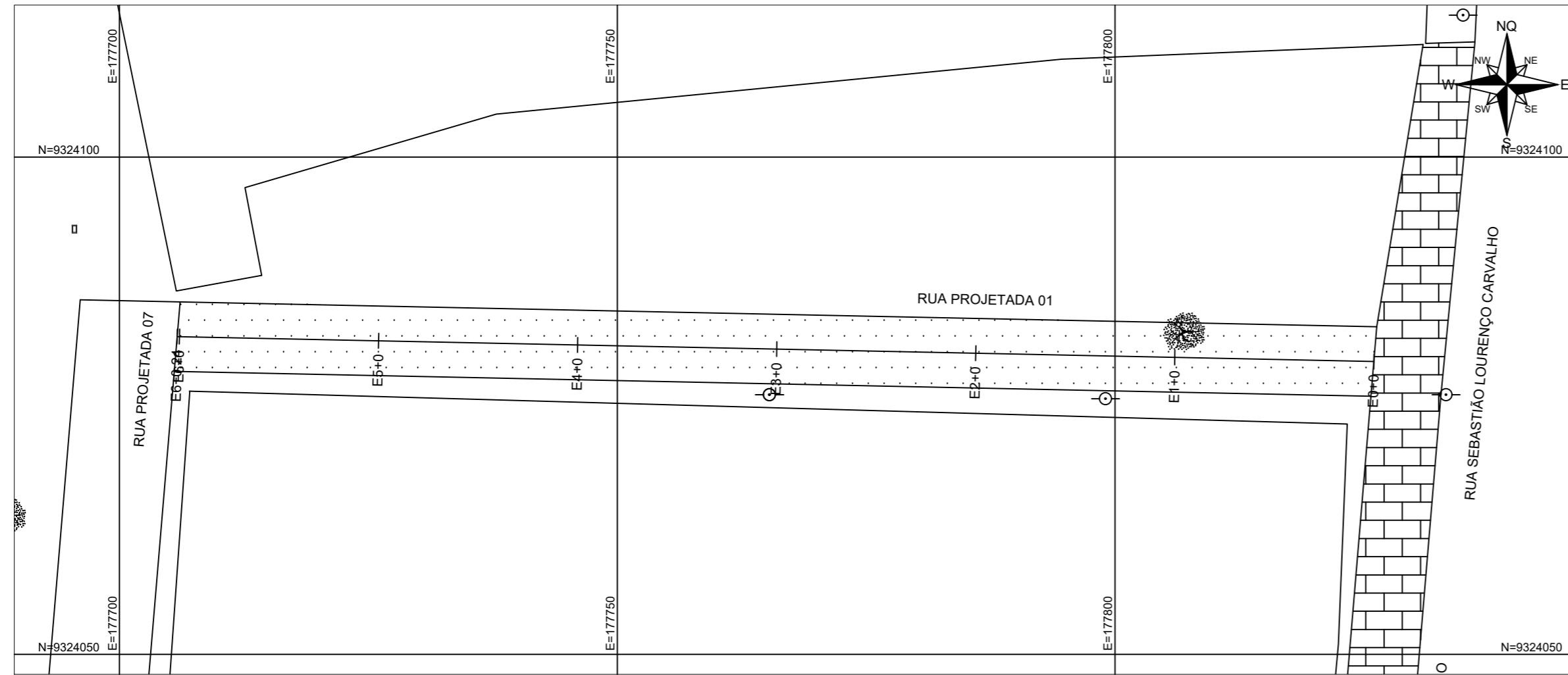

RUA PROJETADA 01 - E0+0 ATÉ E6+0,24  
PERFIL LONGITUDINAL - ESC.: V=1:100 H=1:1000

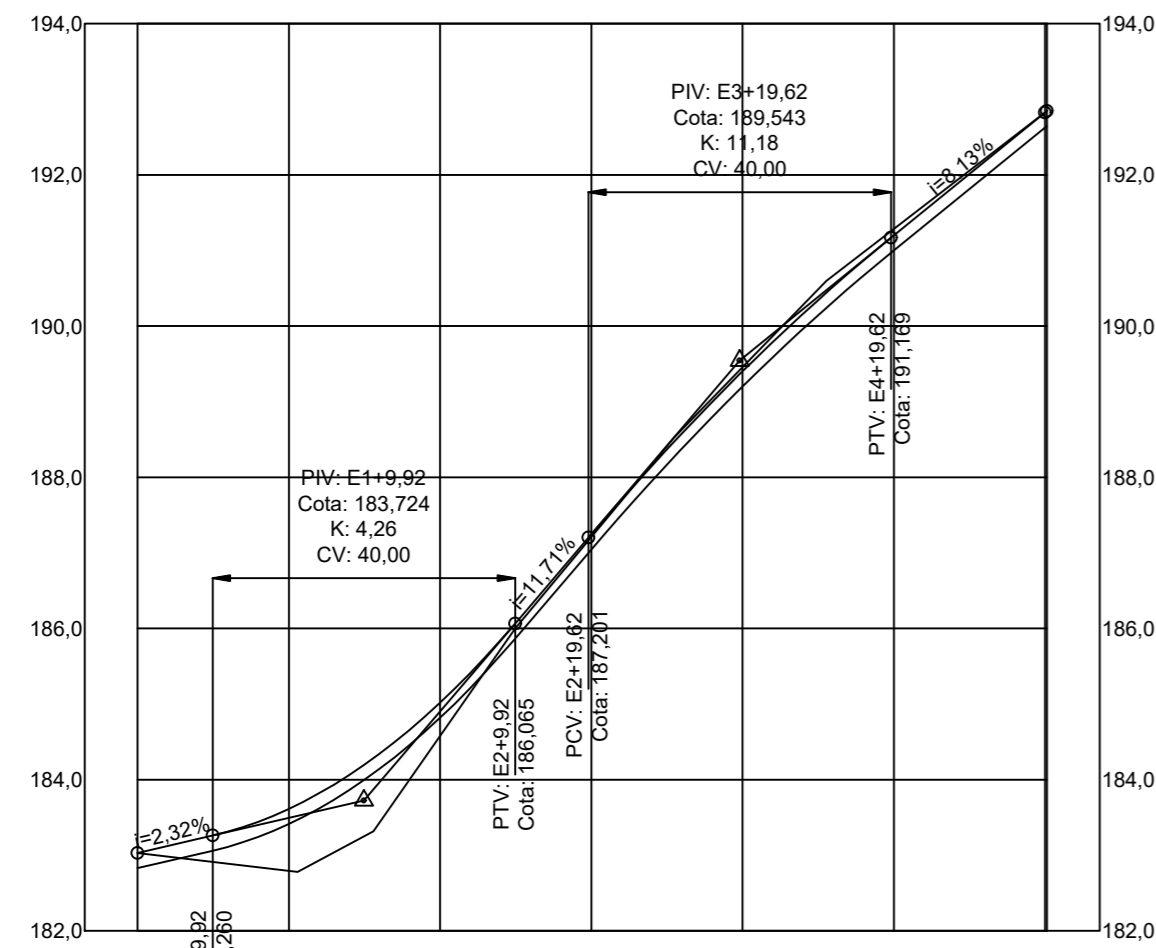

ESTACAS	E0+0	E1+0	E2+0	E3+0	E4+0	E5+0	E6+0,24
COTAS DO TERRENO	183,031	182,793	184,580	187,209	189,458	191,286	192,825
GREIDE PROJETADO	183,031	183,614	185,020	187,246	189,401	191,200	192,825

QUADRO BÁSICO DE CUBAÇÃO - VOLUME DE CORTE E ATERRO SIMPLES										
Alinhamento: RUA PROJETADA 01							Larg. Reg.: 7,00m		Alt. Reg.: 0,20m	
Estacas	Elemento	Cotas (m)			Áreas (m²)		Volume Parcial (m³)		Volume Acumulado (m³)	
Estacas	Elemento	Greide	Ter. Natural	Regula.	Corte	Aterro	Corte	Aterro	Corte	Aterro
E0+0	INI	183,031	183,031	182,831	1,40	0,00	0,00	0,00	0,00	0,00
E0+9,92	PCV	183,260	182,913	183,060	0,00	1,03	6,94	5,11	6,94	5,11
E1+0	-	183,614	182,793	183,414	0,00	4,34	0,00	27,09	6,94	32,20
E1+9,92	PIV	184,193	183,252	183,993	0,00	5,19	0,00	47,26	6,94	79,47
E2+0	-	185,020	184,580	184,820	0,00	1,68	0,00	34,65	6,94	114,12
E2+9,92	PTV	186,065	185,996	185,865	0,91	0,00	4,54	8,33	11,48	122,44
E2+19,62	PCV	187,201	187,164	187,001	1,13	0,00	9,94	0,00	21,42	122,44
E3+0	-	187,246	187,209	187,046	1,15	0,00	0,43	0,00	21,85	122,44
E3+19,62	PIV	189,364	189,419	189,164	1,78	0,00	28,74	0,00	50,60	122,44
E4+0	-	189,401	189,458	189,201	1,80	0,00	0,68	0,00	51,28	122,44
E4+19,62	PTV	191,169	191,257	190,969	2,02	0,00	37,40	0,00	88,68	122,44
E5+0	-	191,200	191,286	191,000	2,00	0,00	0,77	0,00	89,45	122,44
E6+0	FIM	192,825	192,825	192,625	1,40	0,00	34,04	0,00	123,49	122,44

<b>P.M.S.N.</b>		Assunto: <b>Levantamento Topográfico Georeferenciado</b>	
Contratante: <b>Prefeitura Municipal de Sitio Novo/RN</b>			
Área a ser pavimentada : <b>840,00 m²</b>	Local: <b>Rua Projetada 01, Bela Vista</b>	Projeto: <b>Pavimentação</b>	
Data: <b>Mai / 2022</b>	Escala: <b>1/500</b>	Desenho: <b>Maria Vilma</b>	Prancha: <b>01/01</b>